



EVENT & EXPO



I samarbete med Spennare, helhetsleverantör av expoprodukter

Spennare designar, tillverkar och säljer expoprodukter för effektiv marknadsföring vid tillfälliga mötesplatser. Spennares produkter används där kundmötet är i fokus, som vid mässor, events och olika försäljnings- och demo tillfällen. I Spennares breda sortiment hittar du bland annat Roll ups, back drops, brochyrställ, beach-flaggor, tält och promotionmöbler.

Spennares produkter säljs uteslutande genom återförsäljare. De kan på så sätt erbjuda service, försäljning och representation i fler än 50 länder.

För att enkelt kunna bemöta slutanvändarens önskemål och behov är Spennares produkter indelade i tre segment, Premium, Professional och Impact by Spennare.



Impact by Spennare

Impact är ett produktsegment som lämpar sig för prispressade projekt. Alla Impactprodukter är kvalitetskontrollerade.

Spennare limited warranty



Professional by Spennare

Professional är kvalitetsprodukter med hög funktion och medveten design. Passar för alla projekt.

Spennare limited lifetime warranty



Premium by Spennare

Premium är kvalitetsprodukter med hög funktion och medveten design. Passar för alla projekt.

Spennare lifetime warranty

Innehåll

Handspritstation

Handspritstation	7
------------------	---

Roll up

Roll Up Luna	9
Roll Up Luna XL /XXL	10
Roll Up Penta	11
Roll Up Penta XL/XXL	12
Roll Up S10	13
Roll Up T dubbelsidig	14
Roll Up Impact	15

Banner display

Retail Stand	17
Banner Stand S10	18
X-Foot S10	19

Bildväggar

Flextile	21
Pop Up S10	24
KIT Pop Up S10	26
Pop Up Textile	27
KIT Pop Up Textile	28
Stretch Wall	29
Alu Frame	30
Tillbehör	31

Ljussådor

LED Alu Frame	33
Pixlip Go	34
Pixlip Go XL	35
Pixlip Pop	37

Diskar

Podium Box Medium	39
Podium Box Large	40
Counter Case XL	41
Double Counter Case XL	42
Quick Counter	43
Pixlip Go Counter	44

Broschyrställ

Brochure Holder PRO	46
Brochure Holder S20	47

Utomhus

Golf Banner	49
Beach Flag paket Feather	50
Beach Flag Feather	51
Beach Flag paket Drop	52
Beach Flag Drop	53
Beach Flag paket Square	54
Beach Flag Square	55
Beach Flag tillbehör	56
Event Tent	57
Tältpaket - fullfärgstryck	58
Event Tent fullfärgstryck	59
Tältpaket - enfärgat	60
Event Tent enfärgat	61
Event Tent delar	62
Chairt	63

Storprint

Banderoll	65
PVC-fri Banderoll	66
Tygvepa	67
Reklamflagga	68
Reklamflagga	69
Printad golvdekal	70
Eventmatta	71
Entrématta	72
Eventduk	73

Promotionmöbler

Beach Chair	75
Bean Bag	76
Lounge Chair	77
Eventkub	78

Tillbehör

Monitor Stand S10	80
Tillbehör	81

Print service

Vi hjälper er givetvis med att trycka de bildväder som ska exponeras med våra produkter. Lämnar du in ett tryckfärdigt original ingår trycket i priset för bildväden. Vill du att vi hjälper dig med layout och att göra printoriginal erbjuder vi grafisk support. Allt från enklare sättning till mer avancerade uppdrag. Alla grafiska arbeten faktureras. Kontakta oss för mer information.

Lämna in original för tryck

Till alla produkter finns mallfiler, med exakta mått och instruktioner, att ladda ner.

Här följer generell information som gäller nästa alla tryckfiler:

- Tryckbar PDF, helst PDF/X4, ICC-profil Coated FOGRA39.
- 5 mm utfall med skärmärken, eller fyll hela utfallet där det finns en utfallslinje.
- Använd i de fall det finns den gröna säkerhetslinjen för positionering av motivet.
- Konvertera text till banor.
- Upplösningen på bilder eller grafiska objekt bör inte vara lägre än 120 dpi i skala 1:1.
- Använd helst vektorgrafik.
- Ange Pantonefärger för dekorfärgsobjekt.

Grafisk support

Har du inte möjlighet att ordna färdigt printoriginal kan vi hjälpa till, både med enklare sättning och mer avancerade uppdrag.

För bästa resultat, svara på 3 frågor:

1. Är det några specifika färger och typsnitt ni vill använda i er kommunikation?

Färger anger du i form av CMYK-kod eller med Pantone nummer.

2. Ska det finnas med ett budskap i form av text, grafik eller bild?

Skicka material via e-post eller via en filöverföringstjänst.



När det gäller text önskar vi en färdiggranskad text. Grafiska element som logotyp, ikoner eller illustrationer, bör vara vektoriserade och färglagda så som ni vill använda dem. Bilder ska vara högupplösta. Se punkt 1 angående färger.

3. Kontaktuppgifter.

Mailadress och telefonnummer där vi kan nå dig vid eventuella funderingar. Komplettera även med leveransadress och önskat leveransdatum.

Vi levererar

Vi återkopplar med ett förslag baserat på de uppgifter och material vi fått från er. Efter godkänt korrektur tar vi hand om tryckprocessen och levererar en färdig produkt till önskad adress.

Avsändare

Textbudskap

Kontakt

Från beställning till leverans - så funkar det



Leveranstid

Finns varan i lager levereras den som regel samma dag, förutsatt att vi mottagit beställningen före kl 11:00. (Vissa undantag kan förekomma). Produkter med bild levereras till önskad adress inom 10 dagar från godkänt korrektur. Vissa undantag gäller för produkter med längre leveranstid.



Transportskador

Synliga transportskador måste noteras DIREKT på chaufförens handscanner. Synliga OCH dolda transportskador måste anmälas inom 7 dagar.

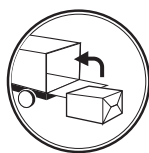

Retur & reklamation

Kontakta alltid din återförsäljare vid en retur eller reklamation så hjälper de dig vidare.



Garanti

Vi garanterar att produkter från KG Spennare AB är utan fel i material eller utförande, förutsatt att produkterna monterats och färdigställts på rätt sätt av återförsäljaren samt använts korrekt av slutanvändaren. Om KG Spennare AB meddelas om uppkomna fel under garantiperioden kommer Spennare att, efter eget val, antingen reparera eller ersätta produkter som visat sig felaktiga.

Handsptritstation

—
OCH DIG SJÄLV.

SPRITA HÄNDERNA INNAN
DU GÅR IN I BUTIKEN.

—
TACK!

NORLING
STUDIO



Handspritstation



Fristående golvstativ med informationsskylt (A3) och automatisk dispenser. Monteras enkelt ihop för hand. A3-klickramen kan placeras horisontellt eller vertikalt. Dispensern fylls på för hand, direkt i behållaren som rymmer 1200 ml. Dispensern kommer färdigmonterad med munstycke för spray och drivs med 4 stycken typ C-batterier.

> Automatisk dispenser med A3 skylt

- Ingen beröring - sensorstyrd
- Fristående - ställ var du vill
- Påfyllningsbar - fyll på själv
- Snäppram - byt budskap enkelt
- Behållare - 1200 ml / 1000 doser
- DAX Clinical - återfuktande

Ett komplett kit innehåller:

- 1 st Automatisk dispenser (1200 ml)
- 1 st Stativ inklusive en A3 klickram
- 1 st Printat budskap med standard motiv eller egen design
- 1 st DAX Clinical Handdesinfektion (flytande). Flaska 1000 ml
- 4 st Alkaliska batterier, typ C



Handspritstation ink. 1 L handsprit

Rek. pris

1-3 st	2 362 kr
4-7 st	2 291 kr
8-11 st	2 220 kr
12-47 st	2 125 kr
> 48 st	1 889 kr

Påfyllning per liter

Rek. pris

1-3 st	98 kr
4-7 st	95 kr
8-11 st	92 kr
12-47 st	89 kr
48-95 st	79 kr
> 96 st	74 kr

Roll up



Eventmatta Filt, Counter Case XL, Roll Up Penta

Roll Up Luna

60 | 85 | 100

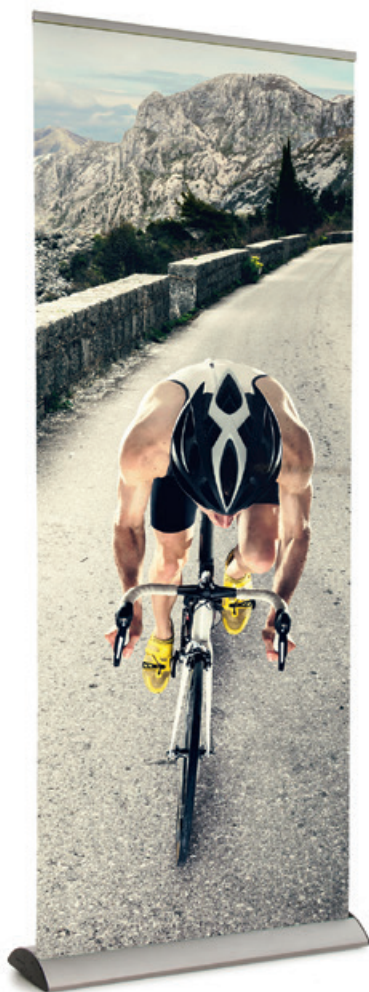

En stadig och pålitlig Roll up i borstad aluminium.

Den halvmåneformade kassetten gör att kassetten står stadigt utan någon vridbar fot. Teleskoppinnen ger möjlighet att justera Roll up:en i höjd och klämprofilen i toppen gör det lätt att byta budskap. Levereras i en kraftig nylonväska.

Omfattas av Spennare limited lifetime warranty.

- > **Pålitlig**
- > **Robust, men inte tung**
- > **Användarvänlig**

Vikt (kg)	3,3	4,7	6,2
Bredd (cm)	60	85	100
Höjd (cm)	160-225 cm		
	160-200 cm (för 60 cm bredd)		
Bildmedia	Stay-flat och PVC-fri med block-out		
Tillbehör	LED-lampa		



**Bättre pris på kvantiteter över 12 st.
Begär offert**

Roll Up Luna

Rek. pris

Roll Up Luna, 60 cm	2 710 kr
Roll Up Luna, 85 cm	3 314 kr
Roll Up Luna, 100 cm	3 902 kr

Printas på en stay-flat och PVC-fri bildvåd med block-out.

Roll Up Luna XL /XXL

150 | 200

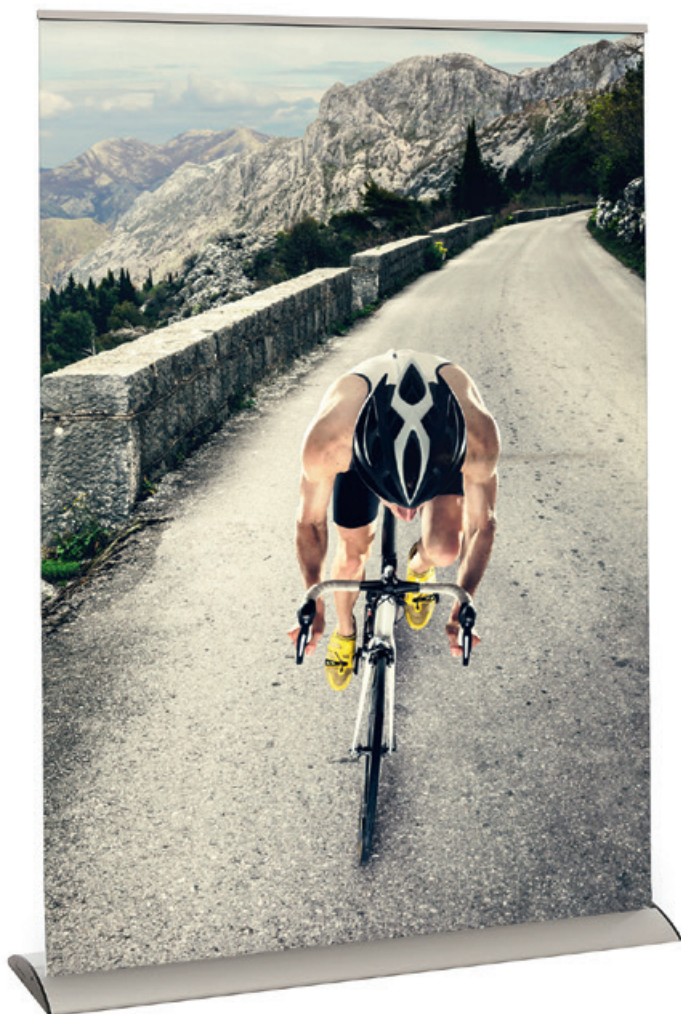

En bred Roll up som gör intryck och som även fungerar som en backdrop.

Roll Up Luna i borstad aluminium är robust utan att vara för tung och den halvmåneformade kassetten gör att det inte behövs någon vridbar fot. Teleskoppinne med variabel höjd och en klämprofil som gör det lätt att byta budskap. Levereras i en kraftig nylonväska.

Omfattas av Spennare limited lifetime warranty.

- > **Stabil**
- > **Robust**
- > **Superbred**

Vikt (kg)	9	10,5
Bredd (cm)	150	200
Höjd (cm)	160-225	
Bildmedia	Stay-flat och PVC-fri med block-out	
Tillbehör	LED-lampa	



Bättre pris på kvantiteter över 12 st.
Begär offert

Roll Up Luna XL/XXL

Rek. pris

Roll Up Luna, 150 cm	5 835 kr
Roll Up Luna, 200 cm	7 722 kr

Printas på en stay-flat och PVC-fri bildvåd med block-out.

Roll Up Penta

60 | 85 | 100

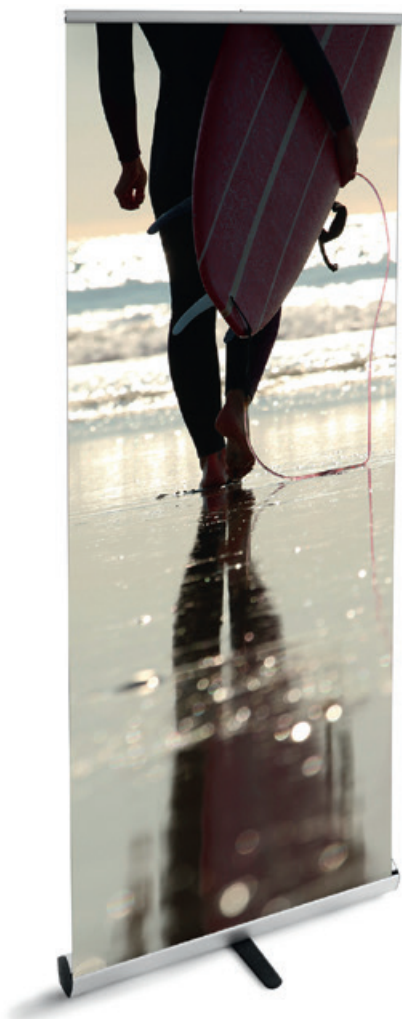

Storsäljaren! Marknadens smidigaste och smäckraste Roll up, speciellt framtagen för låg vikt och långvarigt användande.

Roll Up Penta är funktionell med patenterad design. Specialutvecklad fjäder gör att den är lika lätt att dra upp, från botten till toppen. Luftdämpad teleskoppinne för justerbar höjd och klämprofil som gör det lätt att byta budskap. Levereras i bärväska.

Omfattas av Spennare limited lifetime warranty.

- > **Låg vikt**
- > **Kompakt och diskret**
- > **Patenterad design**

Vikt (kg)	2,5	3,8	4,9
Bredd (cm)	60	85	100
Höjd (cm)	160-225 160-200 (för 60 cm bredd)		
Bildmedia	Stay-flat och PVC-fri med block-out		
Tillbehör	LED-lampa		



**Bättre pris på kvantiteter över 12 st.
Begär offert**

Roll Up Penta

Rek. pris

Roll Up Penta, 60 cm	2 173 kr
Roll Up Penta, 85 cm	2 643 kr
Roll Up Penta, 100 cm	3 091 kr

Printas på en stay-flat och PVC-fri bildvåd med block-out.

Roll Up Penta XL/XXL

125 | 150

Storsäljaren – extra bred! Marknadens smidigaste och smäckraste Roll up. Speciellt framtagen för låg vikt och långvarigt användande. Funktionell och patenterad design.

Specialutvecklad fjäder gör att den är lika lätt att dra upp, från botten till toppen. Luftdämpad teleskoppinne för justerbar höjd och klämpprofil som gör det lätt att byta budskap. Levereras i bärväska.

Omfattas av Spennare limited lifetime warranty.

- > **Låg vikt**
- > **Kompakt, diskret och attraktiv**
- > **Patenterad design**

Vikt (kg)	6,2	7,5
Bredd (cm)	125	150
Höjd (cm)	160–225	
Bildmedia	Stay-flat och PVC-fri med block-out	
Tillbehör	LED-lampa	

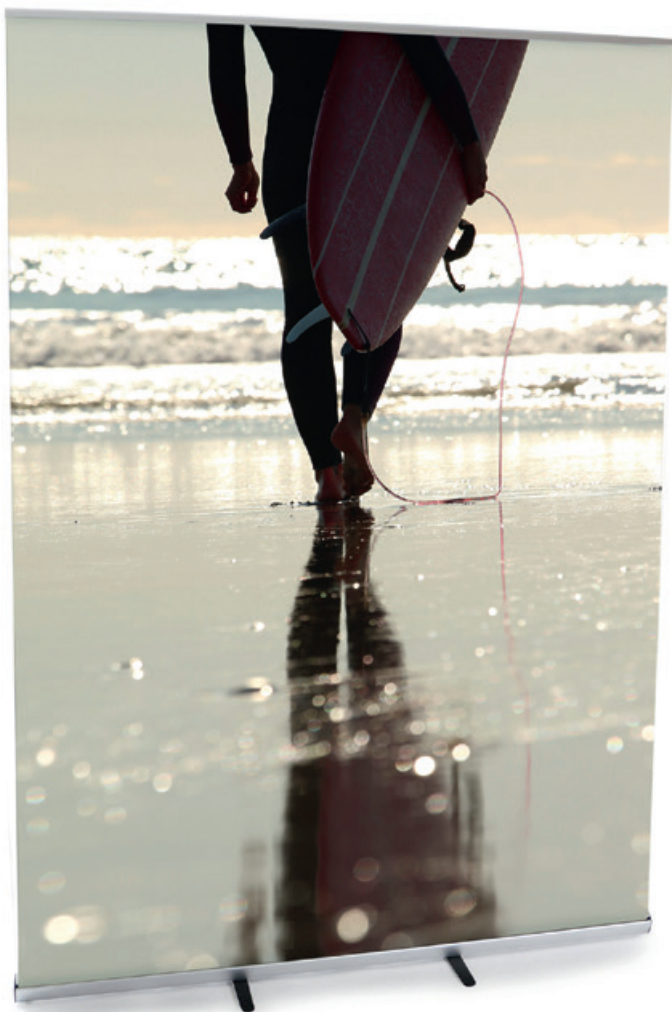

Bättre pris på kvantiteter över 12 st.
Begär offert

Roll Up Penta XL/XXL

Rek. pris

Roll Up Penta, 125 cm	3 830 kr
Roll Up Penta, 150 cm	4 669 kr

Printas på en stay-flat och PVC-fri bildvåd med block-out.

Roll Up S10

85 | 100

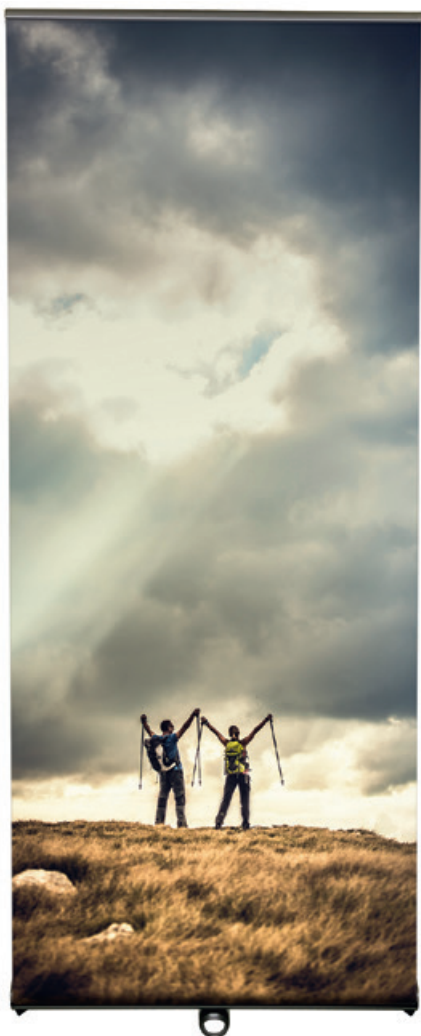

reddot design award
winner



För dig som vill ha det bästa. Absolut toppkvalitet i design och funktion!

Teleskoppinne och klämprofil. Designad så att bilden medvetet rullas upp nära golvet för maximal exponering. Roll Up S10 har en snygg silverlackad finish och levereras i en designad och slitstark väska med axelrem.

Omfattas av Spennare lifetime warranty.

- > **Designprisvinnare**
- > **Hög kvalitet**
- > **Premium i varje detalj**

Vikt (kg)	5,2	5,7
Bredd (cm)	85	100
Höjd (cm)	155-220	
Bildmedia	Stay-flat och PVC-fri med block-out	
Tillbehör	LED-lampa	
	Product connector S	
	Snäppe, profil för dubbelsidig version	

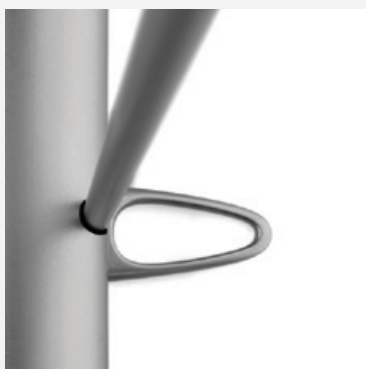

Roll Up S10

Rek. pris

Roll Up S10, 85 cm

4 006 kr

Roll Up S10, 100 cm

4 392 kr

Printas på en stay-flat och PVC-fri bildvåd med block-out.

Roll Up T dubbelsidig

85



Med en kasset, en pinne och två klämlister skapar du enkelt en Roll up med dubbelsidig exponering. Roll Up T är en av marknadens första och mest beprövade Roll up. Bra kvalitet men kostnadseffektiv. Levereras tillsammans med en praktisk och slitstark nylonväska.

Omfattas av Spennare limited lifetime warranty.

- > **Dubbelsidig**
- > **Robust**
- > **Beprövad design**

Vikt (kg)	7,5
Storlek (cm)	85x200
Bildmedia	Stay-flat och PVC-fri med block-out
Tillbehör	LED-lampa



Roll Up T dubbelsidig

Rek. pris

Roll Up T, 85 cm

4 109 kr

Printas på en stay-flat och PVC-fri bildvåd med block-out.

Roll Up Impact

60 | 85 | 100

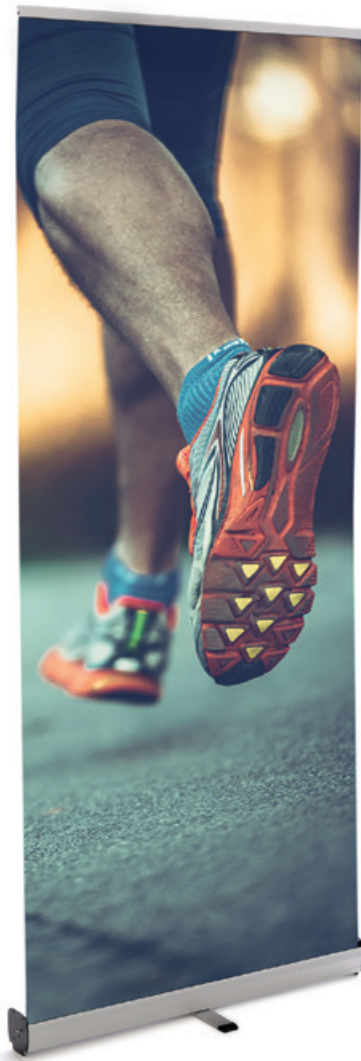

En enkel Roll up sammansatt av kvalitetssäkrade delar. Trots ett lägre pris står den rakt och stadigt, håller formen och kassetten tål normal hantering utan att gå sönder. Lämplig för kampanjer.

Omfattas av Spennare limited warranty.

- > **Budgetalternativ**
- > **Kvalitetssäkrade delar**
- > **Lämplig för kampanjer**

Vikt (kg)	2	2,5	3,5
Bredd (cm)	60	85	100
Höjd (cm)	200		
Bildmedia	Polyestervåd med block-out		
Tillbehör	LED-lampa		



Roll Up Impact

Rek. pris

Roll Up Impact, 60 cm	966 kr
Roll Up Impact, 85 cm	1 251 kr
Roll Up Impact, 100 cm	1 446 kr

Printas på en polyestervåd med block-out.

Banner display



Retail Stand, Counter Case XL, Handspritstation.

Retail Stand

40x160 | 55x180



En perfekt budbärare för utbytbara motiv. Produkten består av sammanlänkade aluminiumrör som lätt klickas ihop till en ram. Över ramen träs en dubbelsidig tygbild. Nya tygbilder/tygstrumpor kan enkelt skickas ut och bytas till exempel när en ny kampanjperiod inträffar. Rekommenderad produkt i butiksmiljö eller andra mötesplatser. Levereras i en platt kartong. Omfattas av Spennare limited warranty.

- > **Smart**
- > **Lätt och billigt att byta tygbild**
- > **Perfekt kampanjprodukt**

Vikt (kg)	4	5
Storlek (cm)	40x160	55x180
Bildmedia	Polyester 210 g	

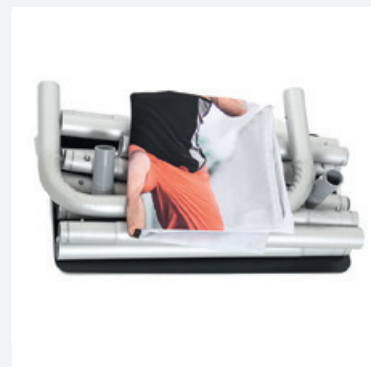

Ny bildvåd till Retail Stand

Rek. pris

Bildvåd Retail Stand, 40x160 cm	652 kr
Bildvåd Retail Stand, 55x180 cm	940 kr

Printas på 210 g polyester.

Retail Stand – komplett

Rek. pris

Retail Stand, 40x160 cm	1 581 kr
Retail Stand, 55x180 cm	1 966 kr

Komplett produkt inklusive printad bildvåd.

Banner Stand S10

80 | 100



När en bild ska stå uppställd länge och ha ett minimalistiskt intryck är Banner Stand S10 ett perfekt val. Rekommenderas för reception, entré och liknande. Koppla ihop flera Banner Stand S10 i bredd för att skapa en bildvägg. Välj mellan kläm- och klisterprofil.

Omfattas av Spennare lifetime warranty.

- > **Minimalistisk**
- > **Prisvinnande design**
- > **Låg vikt och stabil**

Vikt (kg)	4,7	5,4
Bredd (cm)	80	100
Höjd (cm)	216	
Bildmedia	Stay-flat och PVC-fri med block-out	
Tillbehör	LED-lampa Product connector S	



reddot design award
winner



Ny bildvåd till Banner Stand S10

Rek. pris

Bildvåd Banner Stand S10, 80x216 cm 1 156 kr

Bildvåd Banner Stand S10, 100x216 cm 1 452 kr

Printas på en stay-flat och PVC-fri bildvåd med block-out.

Banner Stand S10 – komplett

Rek. pris

Banner Stand S10, 80x216 cm 3 251 kr

Banner Stand S10, 100x216 cm 3 643 kr

Komplett produkt inklusive printad bildvåd.

X-Foot S10

80 | 100

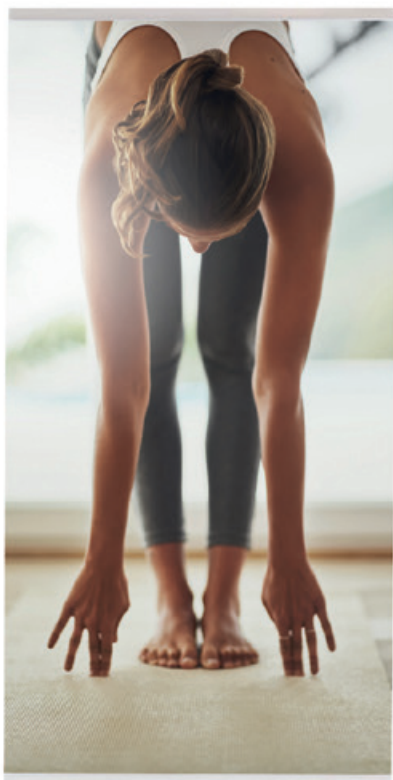

Låt ett printat budskap harmonisera med designprisvinnande X-Foot S10. Designpatenttenderad fot med praktisk funktion. Bra för reception, entré och liknande platser. Finns i flera bredder och kan göras dubbelsidig. Variera höjden (155-220 cm) med teleskoppinnen och bestäm själv höjden på motivet. Välj mellan klister- och klämprofil. Levereras i en praktisk och designad bärväska. Omfattas av Spennare limited lifetime warranty.

- > Raffinerad design och funktion
- > Kan göras dubbelsidig
- > Möter blickfånget

Vikt (kg)	4,3	4,7	5,0	5,4
Bredd (cm)	80	100		
Höjd (cm)	155-220 (teleskoppinne)			
Bildmedia	Stay-flat och PVC-fri med block-out			
Tillbehör	LED-lampa Product connector S			



reddot design award
winner



Ny bildvåd till X-Foot S10

Rek. pris

Bildvåd X-Foot S10, 80 cm x tele

1 060 kr

Bildvåd X-Foot S10, 100 cm x tele

1 322 kr

Printas på en stay-flat och PVC-fri bildvåd med block-out.

X-Foot S10 - komplett

Rek. pris

X-Foot S10, 80 cm x tele

3 510 kr

X-Foot S10, 100 cm x tele

3 877 kr

Komplett produkt inklusive printad bildvåd.

Bildväggar



Flextile

80 | 100 | 120



Den nya generationens bildvägg!

Med Flextile kan man bygga allt från en singelpelare till hela mässmontrar och rum.

Modulära och skalbara aluminiumramar med oändliga möjligheter. Ställ ramarna på och bredvid varandra, bygg i vinklar och gör dubbelsidigt.

Ramarna kan vikas ihop med bilderna monterade på. Omfattas av Spennare lifetime warranty.

- > **Lätt och lekfullt att bygga!**
- > **Genialt, modulärt och flexibelt**
- > **Designprisvinnare**



reddot design award
winner

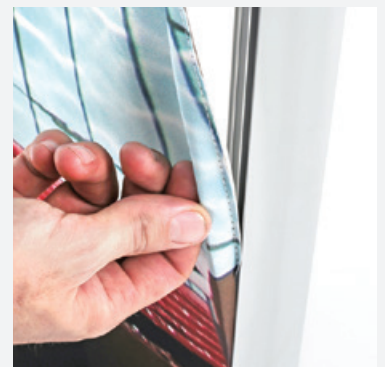
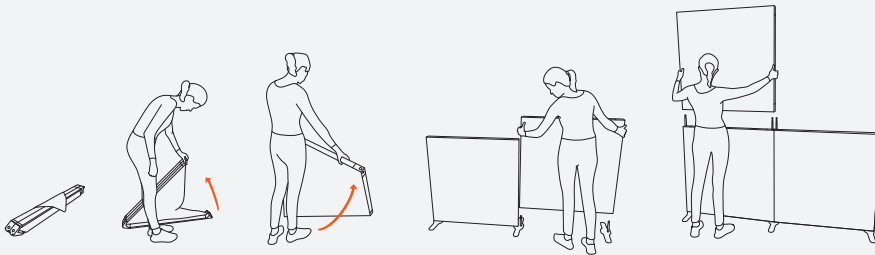

Flextile ger dig många möjligheter

Med samma antal ramar kan du variera din Flextile beroende på event, utrymme och behov!

Ena dagen har man kanske en lång, rak vägg, för att nästa dag befinna sig i en mindre lokal och istället bygga pelare på höjden. Ett tredje event kanske man använder samma ramar för att bygga en vinkel.

De printade tygvåderna monteras lätt på och av och man kan enkelt variera budskapen mellan användningstillfällena.



En bild per ram

Enkelt och smidigt. Lätt att sätta upp och ta ner. Du kan välja att bilderna kommer förmonterade i ramarna. Bilderna sitter hela tiden kvar på ramarna med hjälp av osynliga kantlister.



En heltäckande bild

En större bild som går över flera ramar. Denna princip funkar både till fram- och baksidan. Bilden fäster man enkelt i ramen med hjälp av en påsydd kantlist.



Dubbelsidigt överdrag

Printat stretchtyg som man enkelt drar över ställningen. Inga skarvar och du får automatiskt print på båda sidorna med budskap åt två håll.

Med fler ramar bygger du en större bild



4 stycken Flextileramar



6 stycken Flextileramar



8 stycken Flextileramar



Förslag på olika Flextilepaket

Exempel på två olika konfigurationer med 4 stycken Flextile ramar.



Flextile 4 ramar	Rek. pris
-------------------------	------------------

Flextile 80x80 cm	11 030 kr
-------------------	-----------

Flextile 100x100 cm	13 122 kr
---------------------	-----------

Flextile 120x120 cm	15 528 kr
---------------------	-----------

Exempel på två olika konfigurationer med 6 stycken Flextile ramar.



Flextile 6 ramar	Rek. pris
-------------------------	------------------

Flextile 100x100 cm	20 043 kr
---------------------	-----------

Flextile 120x120 cm	23 742 kr
---------------------	-----------

Exempel på två olika konfigurationer med 8 stycken Flextile ramar.



Flextile 8 ramar	Rek. pris
-------------------------	------------------

Flextile 100x100 cm	26 333 kr
---------------------	-----------

Flextile 120x120 cm	31 146 kr
---------------------	-----------

Exempel på två olika konfigurationer med 12 stycken Flextile ramar.



Flextile 12 ramar	Rek. pris
--------------------------	------------------

Flextile 100x100 cm	39 544 kr
---------------------	-----------

Flextile 120x120 cm	46 763 kr
---------------------	-----------

Exempel på en konfiguration med 16 stycken Flextile ramar.



Flextile 16 ramar	Rek. pris
--------------------------	------------------

Flextile 100x100 cm	52 755 kr
---------------------	-----------

Flextile 120x120 cm	62 381 kr
---------------------	-----------

Pop Up S10

2x3 | 3x3 | 4x3 | 5x3



En prisbelönad och högkvalitativ ställning med magnethängda bildväder.

Pop Up S10 reser du utan verktyg. Bildväderna fästes direkt på ställningen med magneterna. Systemet lämpar sig väl för lång och flitig användning. Pop Up S10 finns i flera bredder. Beställ gärna tillsammans med ett av våra podier och du får ett perfekt kit för en mötesplats!

Omfattas av Spennare lifetime warranty.

- > **Lätt att ställa upp**
- > **Hög kvalitet**
- > **Kan göras dubbelsidig**

Vikt (kg)	9	11	14	15
Bredd (cm)	192	255	310	350
Höjd (cm)	225			
Bildvåd (cm)	Fram 67x225, bak 81x225, hörn 67x225			
Bildmedia	Skrapålig bildvåd med block-out			
Tillbehör	LED-spotlight			



reddot design award
winner

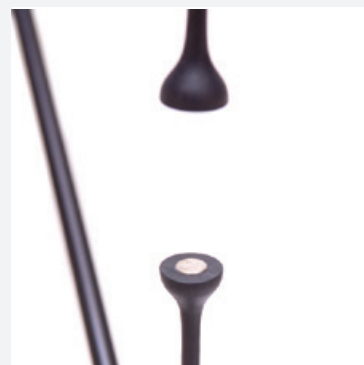
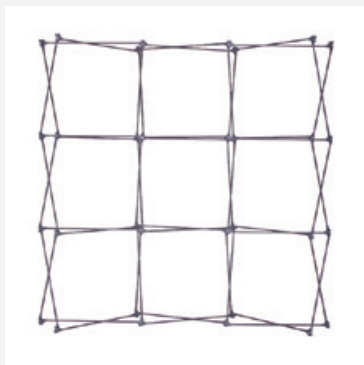

Ny bildvåd till Pop Up S10

Rek. pris

Bildvåd Pop Up S10 2x3	4 st paneler	5 182 kr
Bildvåd Pop Up S10 3x3	5 st paneler	6 382 kr
Bildvåd Pop Up S10 4x3	6 st paneler	7 581 kr
Bildvåd Pop Up S10 5x3	7 st paneler	8 973 kr

Printas på skrapålig bildvåd med block-out.

Pop Up S10 - komplett

Rek. pris

Pop Up S10 2x3	12 954 kr
Pop Up S10 3x3	15 842 kr
Pop Up S10 4x3	19 230 kr
Pop Up S10 5x3	21 597 kr

Komplett produkt inklusive printade bildväder.

Pop Up S10, ställning och paneler

Pop Up S10, panelmått	2x3	3x3	4x3	5x3
Framsida, 67x225 cm	2 st	3 st	4 st	5 st
Hörnpanel, 67x225 cm	2 st	2 st	2 st	2 st
Dubbelsidig exponering				
Baksida, 81x225 cm	2 st	3 st	4 st	5 st

(2x3)



(4x3)

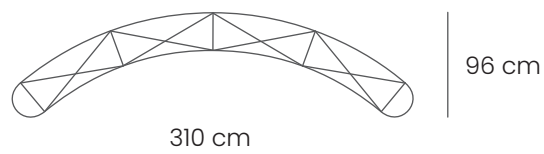

(3x3)



(5x3)

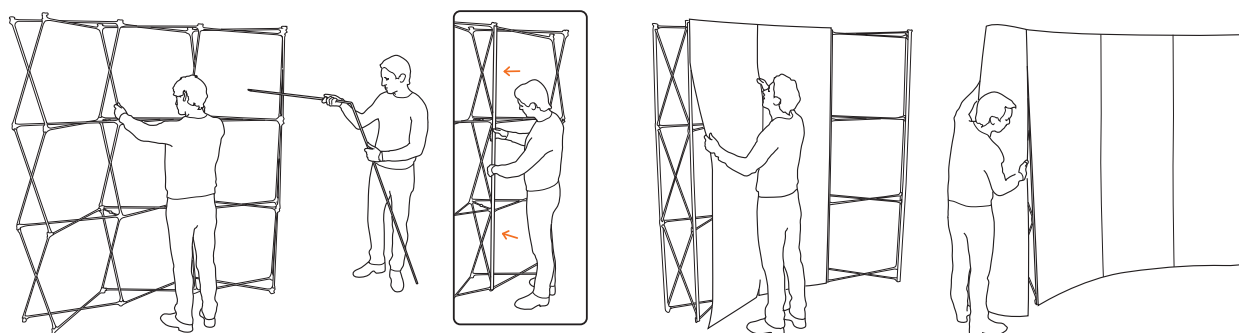
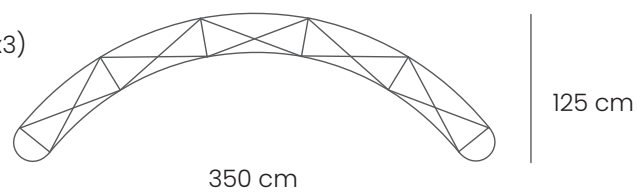

KIT Pop Up S10

S | M | L | XL

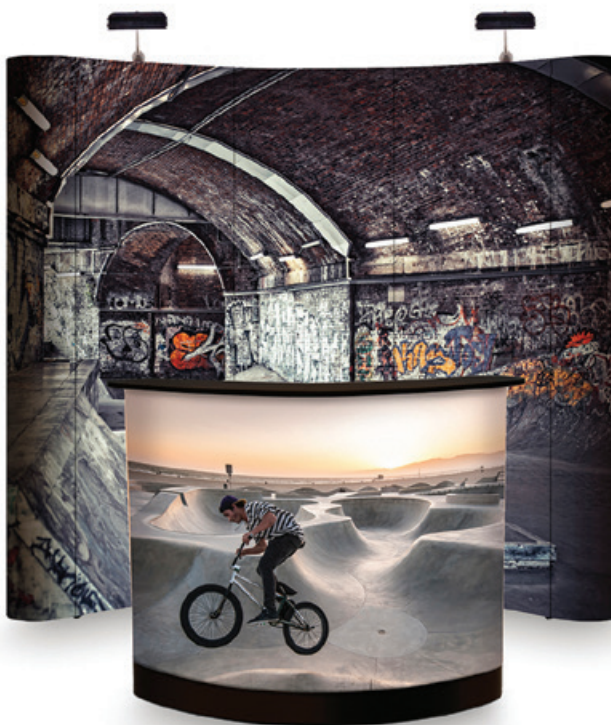

KIT Pop Up S10 Large

Pop Up S10 4x3 inkl. bildväder, Counter Case XL inkl. bildsvap, 2 LED spotlight.

Kombinera flera produkter i ett färdigt kit – det du behöver för ditt event – vägg, belysning och disk.

Allt ryms i diskarna och kan enkelt transporteras och förvaras.

Välj bland tre färdiga kit eller plocka själv bland produkterna i katalogen.

- > **Smart**
- > **Ready to go**
- > **Genomtänkt**

Vikt (kg)	20	22	37	65
Bredd (cm)	192	255	310	350
Höjd (cm)	225			
Bildmedia	Skrapålig bildväd med block-out			
Ingår	2 st LED Spotlight (3 st LED spotlights i Kit XL) Bildväder			



KIT Pop Up S10 Small

Pop Up S10 2x3 inkl. bildväder, Podium Box Large inkl. bildsvap, 2 LED spotlight.



KIT Pop Up S10 Medium

Pop Up S10 3x3 inkl. bildväder, Podium Box Large inkl. bildsvap, 2 LED spotlight.



KIT Pop Up S10 XL

Pop Up S10 5x3 inkl. bildväder, Double Counter Case XL inkl. bildsvap, 3 LED spotlight.



KIT Pop Up S10

Rek. pris

KIT Pop Up S10 Small	22 302 kr
KIT Pop Up S10 Medium	25 190 kr
KIT Pop Up S10 Large	30 701 kr
KIT Pop Up S10 XL	46 739 kr

Printas på skrapåliga bildväder med block-out.

Pop Up Textile

150 | 223 | 296 | 369



Pop up-ställning i aluminium och velcro som lätt fälls upp för hand och klickas till låst läge. Spänn upp tyget som är förberett med velcrobånd på baksidan. Eftersom motivet trycks på ett block-out tyg kan Pop Up Textile ställas på ljusa platser, som vid fönster. Bilden kan sitta kvar när väggen fälls ihop. Välj om bilden ska täcka sidorna eller endast framsidan. Det går även att skapa en dubbelsidig exponering. Använd som photowall eller backdrop till mässmontern. Enkel bärväska ingår.

Omfattas av Spennare limited warranty.

- > **Kostnadseffektiv**
- > **Enkel att resa upp och fälla ihop**
- > **Låg vikt**

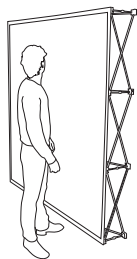
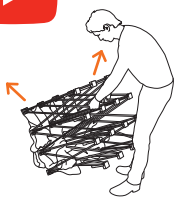

Vikt (kg)	7	9,5	11,5	13,5
Bredd (cm)	150	223	296	369
	(lägg till 58 cm för täckta gavlar)			
Höjd (cm)	223			
Bildmedia	Premiumpolyester med block-out			
Tvätt	40°			
Tillbehör	LED spotlight, rullväska			

150x223 cm



223x223 cm



296x223 cm



369x223 cm

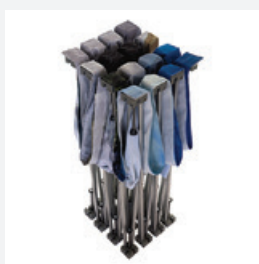

Pop Up Textile utan gavlar

Rek. pris

Pop Up Textile 150 Velcro	6 195 kr
Pop Up Textile 223 Velcro	7 613 kr
Pop Up Textile 296 Velcro	9 362 kr
Pop Up Textile 369 Velcro	11 293 kr

Printas på premiumpolyester med block-out.

Pop Up Textile med gavlar

Rek. pris

Pop Up Textile 150 Velcro	7 082 kr
Pop Up Textile 223 Velcro	8 509 kr
Pop Up Textile 296 Velcro	10 266 kr
Pop Up Textile 369 Velcro	12 189 kr

Printas på premiumpolyester med block-out.

KIT Pop Up Textile

S | M | L

Kombinera flera produkter i ett färdigt kit – det du behöver för ditt event – vägg, belysning och disk.

Allt ryms i diskarna och kan enkelt transporteras och förvaras.

Välj bland tre färdiga kit eller plocka själv ihop ett kit med hjälp av katalogen.

- > **Smart**
- > **Ready to go**
- > **Genomtänkt**

Vikt (kg)	17	25	38
Bredd (cm)	150	223	296
Höjd (cm)	223		
Bildmedia	Premiumpolyester med block-out Skrapålig bildvåd med block-out		
Ingår	2 st LED Spotlight Bildvåder		



Kit Pop Up Textile Large

Pop Up Textile 296 inkl. tygvåd med gavlar, Counter Case XL inklusive bildsvap och 2 LED spotlight.



Kit Pop Up Textile Small

Pop Up Textile 150 inklusive tygvåd med gavlar, Podium Box Medium inklusive bildsvap och 2 LED spotlight.



Kit Pop Up Textile Medium

Pop Up Textile 223 inklusive tygvåd med gavlar, Podium Box Large inklusive bildsvap och 2 LED spotlight.



KIT Pop Up Textile

Rek. pris

KIT Pop Up Textile Small	14 702 kr
KIT Pop Up Textile Medium	17 858 kr
KIT Pop Up Textile Large	21 736 kr

Printas på stretchtyg med insydd dragkedja.

Stretch Wall

250 | 300



Enklare vägg som består av sammanlänkade aluminiumrör som lätt klickas ihop till en ram. Över ramen drar man en enkel- eller dubbelsidigt tryckt "tygstrumpa" i stretch och av hög kvalitet. Dragkedja längst ner håller bilden sträckt och snygg. Enkel uppbyggnad utan verktyg. Bra när man behöver en enkel, stor vägg inomhus och där budgeten är begränsad.

Omfattas av Spennare limited warranty.

- > **Tub/aluminiumrörssystem**
- > **Kostnadseffektiv**
- > **Dubbelsidig exponering**

Vikt (kg)	10	12
Bredd (cm)	250	300
Höjd (cm)	225 cm	
Bildmedia	Stretchtyg i polyester	
Tvätt	40°	
Tillbehör	LED spotlight	

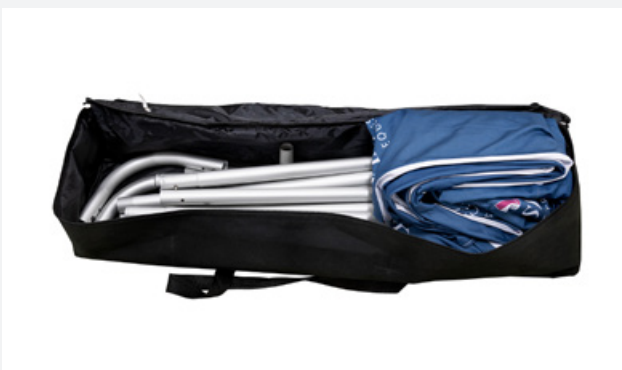

Ny bildvåd till Stretch Wall

Rek. pris

Bildvåd Stretch Wall 250x225, dubbelsidig	6 869 kr
Bildvåd Stretch Wall 250x225, enkelsidig	6 086 kr
Bildvåd Stretch Wall 300x225, dubbelsidig	8 122 kr
Bildvåd Stretch Wall 300x225, enkelsidig	7 182 kr

Printas på stretchtyg med insydd dragkedja.

Stretch Wall - komplett

Rek. pris

Stretch Wall 250x225, dubbelsidig	10 659 kr
Stretch Wall 250x225, enkelsidig	9 877 kr
Stretch Wall 300x225, dubbelsidig	12 122 kr
Stretch Wall 300x225, enkelsidig	11 182 kr

Komplett produkt inklusive printad bildvåd.

Alu Frame

Custom



Fäst aluminiumprofiler på väggen och sätt sedan fast en printad tygbild genom att lätt trycka in tygbildens insydda gummilister i ramens förberedda spår. Välj helt din egen storlek eller se exempel nedan.

Levereras omonterad med hörnbeslag och förborrade hål i ramen för enkel montering direkt på vägg (skruv ingår ej).

Alu Frame finns i två tjocklekar 17 eller 27 mm och är perfekt för showroom, butik, väggkonst eller andra miljöer där man vill klä väggarna.

Omfattas av Spennare limited warranty.

- > **Motiv på vägg**
- > **Välj egen storlek**
- > **Lätt och billigt att byta motiv**

Storlek	Välj egen höjd och bredd
Varianter	17 27 mm
Bildmedia	Brandklassad polyester (B1)
Tvätt	40°

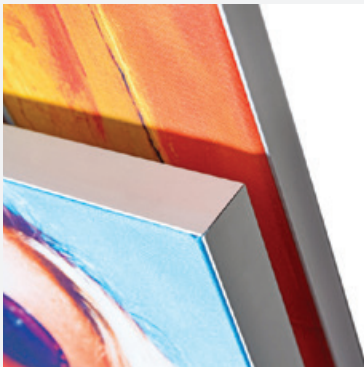

Bestäm egen storlek på Alu Frame

I pristabellen ges exempel på utvalda storlekar, men du kan måttbeställa ramar utan merkostnad!

Alu Frame

Rek. pris

Alu Frame	Rek. pris
Alu Frame Budget, 17 mm 100x120 cm	2 086 kr
Alu Frame Budget, 17 mm 120x150 cm	2 587 kr
Alu Frame Budget, 17 mm 150x200 cm	3 456 kr
Alu Frame Standard, 27 mm 100x120 cm	3 013 kr
Alu Frame Standard, 27 mm 120x150 cm	3 667 kr
Alu Frame Standard, 27 mm 150x200 cm	4 784 kr

Printas på en brandklassad polyester med insydda lister.

Tillbehör



Spotlight Pop Up LED

24 W/24 V. 20 000 ljustimmar.
Kraftig ljuskälla för Pop up
väggar och Flextile.
Väska finns som tillbehör.

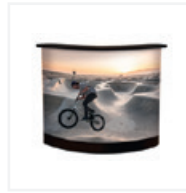

Counter Case XL

Transportbox och disk i ett.
Läs mer på sida 41.



Hård väska Pop Up LED

Hård väska till Spotlight PopUp
LED med plats för två stycken
spotlights, sladdar och tillbehör.



Monitor Stand S10

Ställning för TV.
Läs mer på sida 80.



Podium Box Medium

Transportbox och disk i ett.
Läs mer på sida 39.



Magnetlist

Speciellt framtagen som tillbehör
till Podiumboxar, Round up etc. Gör
montering av bildsvepet enklare.

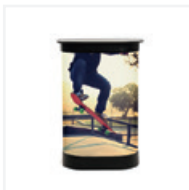

Podium Box Large

Transportbox och disk i ett.
Läs mer på sida 40.

Tillbehörsprodukter	Rek. pris
Spotlight Pop Up LED	1 306 kr
Hård väska Pop Up LED	557 kr
Podium Box Medium	5 010 kr
Podium Box Large	6 738 kr
Counter Case XL	8 859 kr
Monitor Stand S10	7 461 kr
Magnetlist	187 kr

Ljuslådor



LED Alu Frame

LED Alu Frame

Custom



Ljusbåda i aluminium med LED-dioder som sitter förmonterade i profilerna. Effekten när hela budskapet lyser är svårslaget. En fullfärgsprintad tygvåd spänns för hand upp i förberedda spår och resultatet blir perfekt, slätt och skrynkelfritt. Profilerna levereras omonterade för billigare transport och de sätts enkelt samman med hjälp av hörnkopplingar. LED Alu Frame är 120 mm djup och levereras förberedd för att monteras på vägg.

Omfattas av Spennare limited warranty.

- > **Effektfullt**
- > **Egen storlek**
- > **Byt motiv billigt**

Storlek	Välj höjd och bredd
List	120 mm LED-list i aluminium
Bildmedia	Polyestervåd med silikonlist
Brinntid	20 000 h

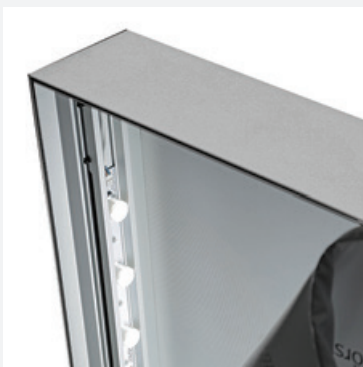

Bestäm egen storlek på LED Alu Frame

I pristabellen ges exempel på utvalda storlekar, men du kan måttbeställa ramar utan merkostnad!

LED Alu Frame

Rek. pris

LED Alu Frame	Storlek	Rek. pris
LED Alu Frame	100x200 cm	15 656 kr
LED Alu Frame	200x200 cm	24 803 kr
LED Alu Frame	Egen storlek	Be om offert

Printas på framsidan av en högkvalitativ polyestervåd.

Pixlip Go

85 | 100



Världens första portabla ljuslåda! Perfekt för butiken, mässan eller eventet. Byggs enkelt ihop utan verktyg. Allt du behöver packas och levereras i en smidig väska. Ljuslådan är helt gjord i plast med högkvalitativa LED-dioder som får hela budskapet att lysa. Använd Pixlip Go som fristående modul eller bygg ihop flera bredvid varandra. Möjligheterna är oändliga. Allt packat i en smidig bärväska som inte blir mer än 120 cm lång. Omfattas av Spennare limited lifetime warranty.

- > **Helt i plast, låg vikt**
- > **Dubbelsidig**
- > **Byt motiv billigt**

Vikt (kg)	13-20				
Bredd (cm)	85	100			
Höjd (cm)	100	150	200	225	250
Bildmedia	Polyestervåd med silikonlist				
Brinntid (h)	20 000				



Ljuslådedisk som tillbehör?
> [Se Pixlip Go Counter](#)



Pixlip Go

Rek. pris

Pixlip Go 85x200 cm	11 874 kr
Pixlip Go 85x225 cm	12 538 kr
Pixlip Go 85x250 cm	13 214 kr
Pixlip Go 100x100 cm	7 280 kr

Printas på högkvalitativ polyestervåd på fram- och baksida.

Pixlip Go

Rek. pris

Pixlip Go 100x150 cm	10 864 kr
Pixlip Go 100x200 cm	12 675 kr
Pixlip Go 100x225 cm	13 426 kr
Pixlip Go 100x250 cm	14 138 kr

Printas på högkvalitativ polyestervåd på fram- och baksida.

Pixlip Go XL

200 | 300



Extra breda, portabla och dubbelsidiga ljuslådor. Monteras enkelt för hand. Använd Pixlip Go XL som fristående modul eller bygg ihop flera bredvid varandra för ett maffigt intryck. Möjligheterna är oändliga. Allt packat i smidiga bärväskor som inte blir mer än 120 cm lång. De 200 cm breda ramarna levereras i två väskor. De 300 cm breda ramarna kommer i tre väskor.

Omfattas av Spennare limited lifetime warranty.

- > **Effektfull**
- > **Enkel och hållbar design**
- > **Beprövad teknik**

Vikt (kg)	30	34	45	51
Bredd (cm)	200	300		
Höjd (cm)	200	225	250	
Bildmedia	Polyestervåd med silikonlist			
Brinttid (h)	20 000			



Pixlip Go XL

Rek. pris

Pixlip Go 200x200 cm

25 627 kr

Pixlip Go 200x225 cm

26 794 kr

Pixlip Go 200x250 cm

27 928 kr

Printas på högkvalitativ polyestervåd på fram- och baksida.

Pixlip Go XL

Rek. pris

Pixlip Go 300x200 cm

36 051 kr

Pixlip Go 300x225 cm

37 602 kr

Pixlip Go 300x250 cm

39 131 kr

Printas på högkvalitativ polyestervåd på fram- och baksida.



Pixlip Pop

85



Prisvärd portabel ljuslåda av tunna aluminiumprofiler – allt monteras för hand. Pixlip Pop är enkelsidig och rekommenderas för effektiv kommunikation där det räcker med exponering åt ett håll, t.ex. som informationsskylt, kampanj eller som stöd till annan kommunikation. Levereras i bärväska.

Omfattas av Spennare limited warranty.

- > **Effektfull**
- > **Budgetalternativ**
- > **Inga verktyg**

Storlek (cm)	85x200
Brinntid (h)	20 000
Bildmedia	Polyestervåd med block-out och silikonlist



Ny bildvåd till Pixlip Pop

Rek. pris

Bildvåd Pixlip Pop 85

1 382 kr

Printas på framsidan av högkvalitativ polyestervåd med block-out på baksidan.

Pixlip Pop – komplett

Rek. pris

Pixlip Pop 85

5 026 kr

Komplett produkt inklusive printad bildvåd.

Diskar



Counter Case XL, Pop Up Textile 3x3

Podium Box Medium

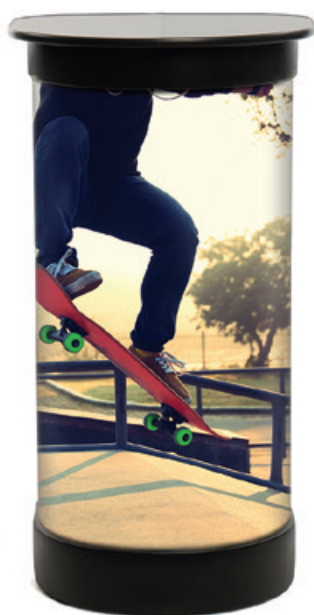

En förvaringslösning och transportbox på hjul som blir till ett användbart podium sekunden du sätter på bildvåden!

Den svartfärgade toppskivan levereras i en vadderad nylonväska.

Bildsvepet monteras enkelt med hjälp av kardborre.

Omfattas av Spennare limited lifetime warranty.

- > **Transportbox och podium i ett!**
- > **Hjul och handtag**
- > **Stabil konstruktion**

Vikt	8 kg
Bredd	48 cm
Djup	43 cm
Höjd	95 cm
Bildvåd	124x78 cm
Bildmedia	Skrapålig bildvåd med block-out
Tillval	Magnetlist för enkel montering



Ny bildvåd till Podium Box Medium **Rek. pris**

Bildvåd Podium Box Medium **800 kr**

Printas på skrapålig bildvåd med block-out.

Podium Box Medium – komplett **Rek. pris**

Podium Box Medium, svart **5 010 kr**

Komplett produkt inklusive printad bildvåd.

Podium Box Large

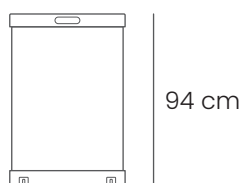
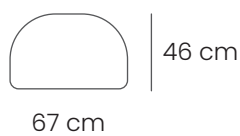

En förvaringslösning och transportbox på hjul som blir till ett podium sekunden du sätter på bildvåden! En mötespunkt med det printade budskapet i fokus.

Podium Box Large rymmer flera av våra Pop up väggar och har fack för smidig packning. Den svartfärgade toppskivan levereras i en vadderad nylonväska. Det vadderade locket rymmer två spotlights.

Omfattas av Spennare limited lifetime warranty.

- > **Transportbox och podium i ett!**
- > **Hjul och handtag**
- > **Stabil konstruktion**

Vikt	13 kg
Bredd	67 cm
Djup	46 cm
Höjd	94 cm
Bildvåd	176x79 cm
Bildmedia	Skrapålig bildvåd med block-out
Tillval	Magnetlist eller kardborrelås för enkel montering



Ny bildvåd till Podium Box Large

Rek. pris

Bildvåd Podium Box Large

1 294 kr

Printas på skrapålig bildvåd med block-out.

Podium Box Large – komplett

Rek. pris

Podium Box Large, svart

6 738 kr

Komplett produkt inklusive printad bildvåd.

Counter Case XL

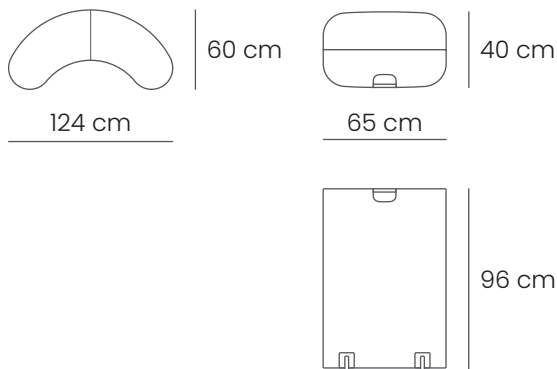

Rymlig rullväska i plast som konverteras till en användbar och snygg mässdisk.

Väskan öppnas, ställs på högkant och låses med toppskivan. Inuti finns fyra hyllplan. Den printade bildvåden fästs enkelt på med kardborrespännen.

Stabil konstruktion där du packar ner allt du behöver till mässan. Till exempel Roll uper, bildvägg, belysning och samtidigt får du en användbar disk med exponeringsyta.

Levereras komplett med hyllplan, toppskiva i väska, mm.

Omfattas av Spennare limited lifetime warranty.

- > **Bästsäljare**
- > **Stryktålig konstruktion**
- > **Rymlig väska, praktisk disk**

Vikt	25 kg
Mått	Hopfälld: 40x65x96 cm Uppfälld: 124x60x98 cm
Bildvåd	172x83 cm
Bildmedia	Skrapålig bildvåd med block-out
Tillbehör	iPad-hållare

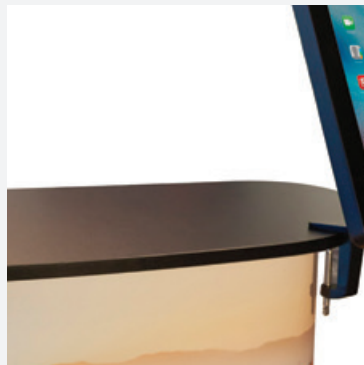

Ny bildvåd till Counter Case XL

Rek. pris

Bildvåd Counter Case XL

1 294 kr

Printas på skrapålig bildvåd med block-out.

Counter Case XL - komplett

Rek. pris

Counter Case XL, svart

8 859 kr

Komplett produkt inklusive printad bildvåd.

Double Counter Case XL



Med två Counter Case XL kan man skapa en extra bred och rymlig halvmåneformad disk. De två boxarna fixeras enkelt ihop med hjälp av en extra bred toppskiva. Bildvåden täcker hela framsidan och en PVC sarg döljer hjulen för en snygg inramning. Levereras komplett med hyllplan, väskor för toppskivor mm.

Omfattas av Spennare limited lifetime warranty.

- > **Extra bred disk**
- > **Modulär**
- > **Rymlig och praktisk**



Vikt	50 kg
Mått	Hopfälld: 2 st á 40x65x96 cm Uppfälld: 218x106x98 cm
Bildvåd	328x83 cm
Bildmedia	Skrapptålig bildvåd med block-out
Tillbehör	iPad-hållare

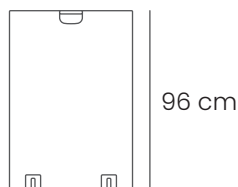
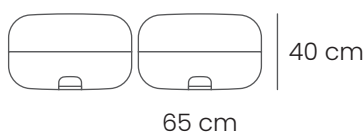
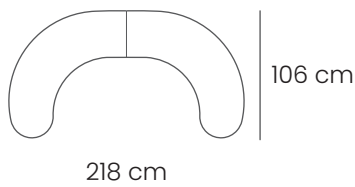

Ny bildvåd till Counter Case XL, double **Rek. pris**

Bildvåd Counter Case XL, double **2 392 kr**

Printas på skrapptålig bildvåd med block-out

Counter Case XL, double – komplett **Rek. pris**

Counter Case XL, double **21 226 kr**

Komplett produkt inklusive printad bildvåd.

Quick Counter



Oerhört smidig disk som monterar sig själv. Från hopfälld i väska till klar att använda på sekunder. Konstruktionen med gasdämpad fjädring gör att disken reser sig av sig själv. Demontera lika enkelt genom att bara trycka ihop disk med bild på.

Levereras komplett i väska. Tygvåden är fullfärgstryckt och kan enkelt bytas ut.

Omfattas av Spennare limited lifetime warranty.

- > **Supersmidig**
- > **Enkel montering**
- > **Tar ingen plats**

Vikt	10 kg
Mått	Hopfälld: 12x49x82 cm Uppfälld: 104x48x80 cm
Bildvåd	204x105 cm
Bildmedia	Stretchtyg i polyester

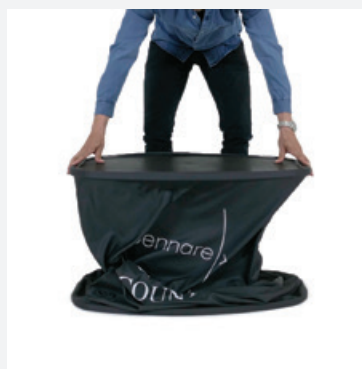
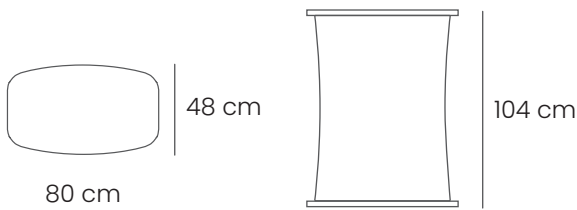

Ny bildvåd till Quick Counter

Rek. pris

Bildvåd Quick Counter

1 912 kr

Sublimeringsprintas på stretchtyg i polyester.

Quick Counter - komplett

Rek. pris

Quick Counter

6 328 kr

Komplett produkt inklusive printad bildvåd.

Pixlip Go Counter

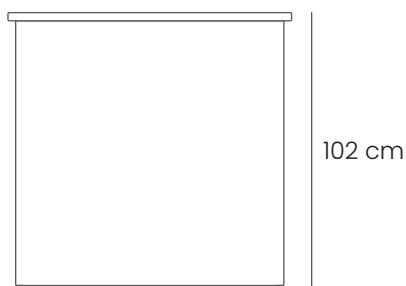

Portabel och dubbelsidig ljuslåda med svart toppskiva. Ramen monteras enkelt ihop utan verktyg. Alla delar du behöver packas och levereras i en smidig väska. Ljuslådan är helt gjord i plast med högkvalitativa LED-dioder. Perfekt när du vill synas lite extra på mäsan, i butiken eller på seminariet.

Omfattas av Spennare limited lifetime warranty.

- > **Ljuslåda och disk i ett**
- > **Effektfull**
- > **Byggs utan verktyg**

Vikt	14 kg
Bredd	100 cm
Höjd	102 cm
Djup	40 cm
Bildvåd	100x100 cm
Bildmedia	Polyestervåd med silikonlist



Ny bildvåd till Pixlip Go Counter

Rek. pris

Bildvåd Pixlip Go Counter

808 kr

Printas på högkvalitativ polyestervåd på fram- och baksida..

Pixlip Go Counter - komplett

Rek. pris

Pixlip Go Counter

7 878 kr

Komplett produkt inklusive printad bildvåd.

Broschyrställ



Brochure Holder PRO, Counter Case XL, Entrématta

Brochure Holder PRO



Höpfällbart broschyrställ i hög kvalitet med transparenta och tåliga fack av polykarbonat. Fot och ställning med handtag i svartlackerat plåt. Låt katalogerna sitta kvar när den fälls ihop. Levereras i en tålig kartong. Vid behov, beställ en vadderad väska med bärhandtag och axelrem. Omfattas av Spennare limited lifetime warranty.

- > **Stabil och hög kvalitet**
- > **Rymlig**
- > **Stilren**

Vikt	6 kg
Bredd	23 cm
Höjd	153 cm
Tillbehör	Bärväska

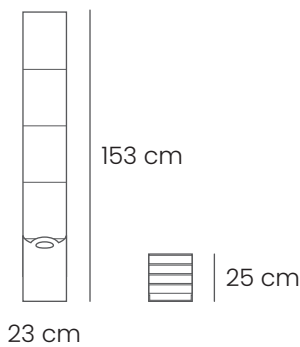

Brochure Holder PRO

Rek. pris

Brochure Holder PRO

3 218 kr

Brochure Holder PRO, väska

366 kr

Brochure Holder S20



Dubbelsidigt broschyrställ med sex platser för A4-kataloger. Aluminiumställ med hyllplan i akryl. Brochure Holder S20 passar bra för att stå uppställd under längre perioder i exempelvis ett showroom. Levereras med tillhörande väska i aluminium.

Omfattas av Spennare limited warranty.

- > **Dubbelsidig**
- > **Prisvärd**
- > **Transparenta hyllplan**

Vikt	9 kg
Bredd	26 cm
Höjd	155 cm

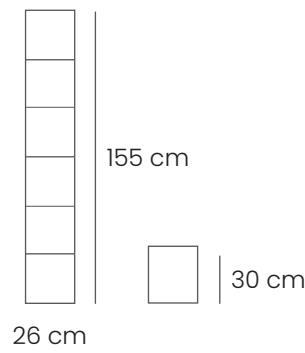

Brochure Holder S20

Rek. pris

Brochure Holder S20

2 235 kr

Utomhus



Beach Flag, Event Tent, Chairlt, Lounge bed

Golf Banner

Medium | Large

Den perfekta produkten när man letar efter en snabb och effektiv reklamplats både för utomhus- och inomhus-eventet. Mest känd som reklamsarg på golfbanor, bredvid tennis- och fotbollsplaner eller i samband med andra sportevenemang. Användningsområdet är dock betydligt större,

Golf Banner lämpar sig för alla sammanhang där man behöver en snabb och tillfällig reklambärare! En smart konstruktion som fälls upp och ner på 30 sekunder och bilden sitter hela tiden fast. Levereras komplett med smidig transportväska och tillhörande tältpinnar för säker förankring utomhus.

- > **Snabb och effektiv**
- > **Fäll upp på 30 sekunder**
- > **Stort användningsområde**

Vikt (kg)	2	2,5
Storlek (cm)	Medium: 140x70	Large: 200x100



Large



Medium



Golf Banner

		1-3 st	4-6 st	> 7 st
Golf Banner Medium	140x70 cm	1 981 kr	1 882 kr	1 783 kr
Golf Banner Large	200x100 cm	2 530 kr	2 403 kr	2 277 kr

Printas på slitstark polyester

Beach Flag paket Feather



Feather medium

Vår mest sålda beachflagga är Feather medium med utekryssfot och vattentank för extra tyngd.

Paketet innehåller

- En printad flagga.
- En mast i en nylonpåse.
- En utekryssfot, 3 kg.
- En vattentank.

Flaggan digitalprintas med 100% genomtryck. Motivet syns tydligt och spegelvänt på baksidan. Vattentanken fylls på för hand och väger cirka 12 kg när den är fylld till max.

PAKETPRIS

Storlek medium 3,1 meter hög

1 747 kr



Beach Flag paket
Feather S, höjd 2.2 m

PAKETPRIS
1 421 kr



Beach Flag paket
Feather M, höjd 3.1 m

PAKETPRIS
1 747 kr



Beach Flag paket
Feather L, höjd 3.9 m

PAKETPRIS
2 323 kr



Beach Flag paket
Feather XL, höjd 5.2 m

PAKETPRIS
2 886 kr

Beach Flag Feather

S | M | L | XL

Klassisk beachflagga med 100% genomtryck över hela ytan. Alla fötter har en kullagerrotor vilket förlänger livslängden och ger en bättre flöjeffekt.

Rekommenderas för motiv som är långsmala.

Vår storsäljare är medium, i väska med utekryssfot och vattentank.

- > **Bästsäljare**
- > **Tålig konstruktion**
- > **Klassisk modell**

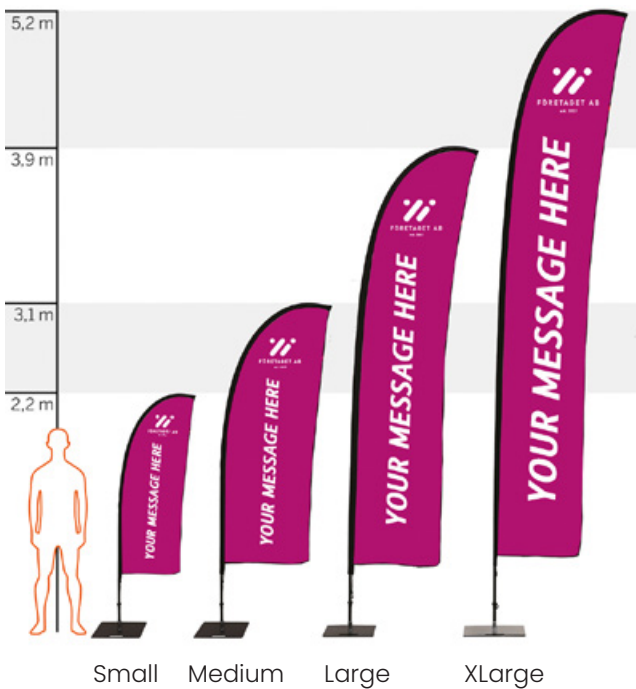

Höjd, mast+flagga(m)	2,2	3,1	3,9	5,2
Storlek flagga S	65x180 cm			
Storlek flagga M	79x235 cm			
Storlek flagga L	81x360 cm			
Storlek flagga XL	81x480 cm			
Bildmedia	110 g polyester			
Tillbehör	Se sida "Beach Flag tillbehör"			



Glöm inte att välja till fot

Priset i tabellen gäller för en printad flagga med mast. Välj till fot och andra tillbehör som finns på sidan "Beach Flag tillbehör".

Beach Flag Feather

Rek. pris

Small (mast+flagga)	883 kr
Medium (mast+flagga)	1 210 kr
Large (mast+flagga)	1 786 kr
XLarge (mast+flagga)	2 349 kr

Printas genomblödande på 110 g polyester.

Beach Flag paket Drop



Drop medium

En populär beachflagga är vår Drop medium med utekryssfot och vattentank för extra tyngd.

Paketet innehåller

- En printad flagga.
- En mast i en nylonpåse.
- En utekryssfot, 3 kg.
- En vattentank.

Flaggan digitalprintas med 100% genomtryck. Motivet syns tydligt och spegelvänt på baksidan. Vattentanken fylls på för hand och väger cirka 12 kg när den är fylld till max.

PAKETPRIS

Storlek medium 3,0 meter hög

1 826 kr



Beach Flag paket
Drop S, höjd 2.0 m

PAKETPRIS
1 403 kr



Beach Flag paket
Drop M, höjd 3.0 m

PAKETPRIS
1 826 kr



Beach Flag paket
Drop L, höjd 3.8 m

PAKETPRIS
2 541 kr



Beach Flag paket
Drop XL, höjd 5.1 m

PAKETPRIS
3 782 kr

Beach Flag Drop

S | M | L | XL

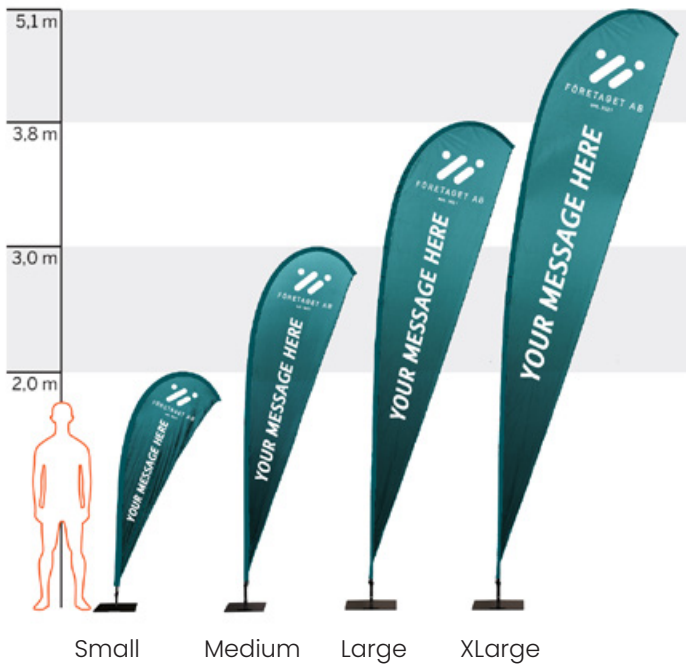

Klassisk beachflagga med 100% genomtryck över hela ytan. Alla fötter har en kullagerrotor vilket förlänger livslängden och ger en bättre flöjeffekt.

Rekommenderas för stora motiv, till exempel där en symbol ska synas stort.

- > **Bästsäljare**
- > **Tålig konstruktion**
- > **Klassisk modell**

Höjd, mast+flagga(m)	2	3	3,8	5,1
Storlek flagga S	70x160 cm			
Storlek flagga M	95x220 cm			
Storlek flagga L	110x327 cm			
Storlek flagga XL	140x445 cm			
Bildmedia	110 g polyester			
Tillbehör	Se sida "Beach Flag tillbehör"			



Glöm inte att välja till fot

Priset i tabellen gäller för en printad flagga med mast. Välj till fot och andra tillbehör som finns på sidan "Beach Flag tillbehör".

Beach Flag Drop

Rek. pris

Small (mast+flagga)	866 kr
Medium (mast+flagga)	1 288 kr
Large (mast+flagga)	2 003 kr
XLarge (mast+flagga)	3 245 kr

Printas genomblödande på 110 g polyester.

Beach Flag paket Square



Square medium

En populär beachflagga är vår Square medium med utekryssfot och vattentank för extra tyngd.

Paketet innehåller

- En printad flagga.
- En mast i en nylonpåse.
- En utekryssfot, 3 kg.
- En vattentank.

Flaggan digitalprintas med 100% genomtryck. Motivet syns tydligt och spegelvänt på baksidan. Vattentanken fylls på för hand och väger cirka 12 kg när den är fylld till max.

PAKETPRIS

Storlek medium 3,3 meter hög

2 170 kr



Beach Flag paket
Square S, höjd 2,2 m

PAKETPRIS
1 757 kr



Beach Flag paket
Square M, höjd 3,3 m

PAKETPRIS
2 170 kr



Beach Flag paket
Square L, höjd 3,8 m

PAKETPRIS
2 410 kr



Beach Flag paket
Square XL, höjd 4,4 m

PAKETPRIS
2 678 kr

Beach Flag Square

S | M | L | XL

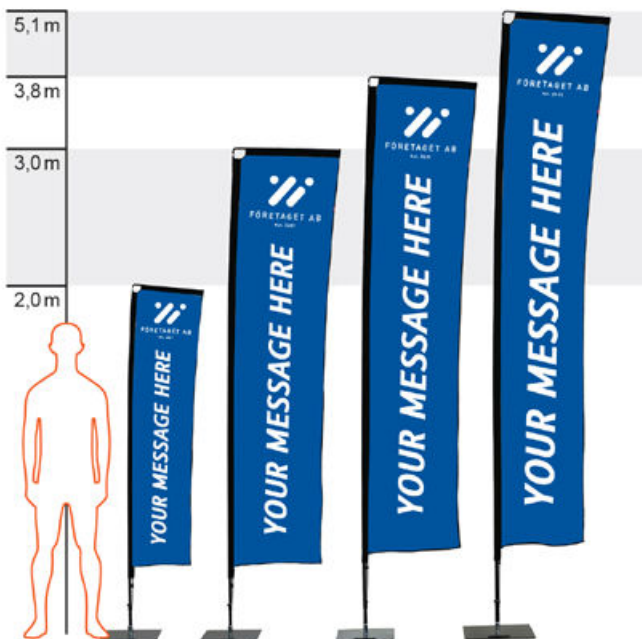

Rektangulär beachflagga med 100% genomtryck över hela ytan. Alla fötter har en kullagerrotor vilket förlänger livslängden och ger en bättre flöjeffekt.

- > **Rektangulär form**
- > **Tålig konstruktion**
- > **Effektfull**

Höjd, mast+flagga(m)	2,2	3,3	3,8	4,4
Storlek flagga S	77x190 cm			
Storlek flagga M	77x300 cm			
Storlek flagga L	77x355 cm			
Storlek flagga XL	77x395 cm			
Bildmedia	110 g polyester			
Tillbehör	Se sida "Beach Flag tillbehör"			



Glöm inte att välja till fot

Priset i tabellen gäller för en printad flagga med mast. Välj till fot och andra tillbehör som

Beach Flag Square

Rek. pris

Small (mast+flagga)	1 219 kr
Medium (mast+flagga)	1 632 kr
Large (mast+flagga)	1 872 kr
XLarge (mast+flagga)	2 141 kr

Printas genomblödande på 110 g polyester.



Samtliga delar håller en hög kvalitetsnivå och tål väder och vind.

Kombinera delarna efter dina behov – eller hör av dig till oss för rekommendationer.

- > **Hög kvalitet**
- > **Välj efter behov**
- > **Standardmått**



Markskruv



Markspjut



Väska



Kryssfot utomhus



Kryssfot utomhus XL



Bryggfäste

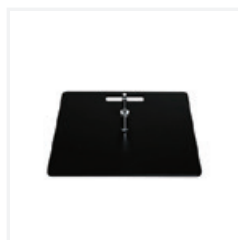

Markplatta L, 10 kg

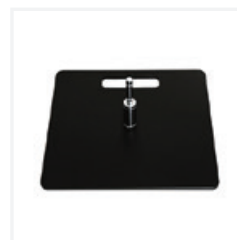

Markplatta XL, 15 kg



Vattentank

Tillbehör	Rek. pris
Markskruv, plast	266 kr
Markspjut, metall	240 kr
Kryssfot utomhus, 3 kg	422 kr
Kryssfot utomhus XL, 12 kg	1 573 kr
Markplatta L, 10 kg	878 kr
Markplatta XL, 15 kg	1 317 kr

Tillbehör	Rek. pris
Bryggfäste 90 grader	256 kr
Vattentank till Beach Flag	115 kr
Nylonväska Beach Flag S, M, L	216 kr
Nylonväska Beach Flag XL	232 kr

Event Tent

3 | 3PRO | 4,5 | 6



Stadigt och lättmonterat tält med hexagon profiler i aluminium. Lämpar sig för återkommande bruk. Stommen är kraftig och taket kan behållas på när det fälls ihop. Tältet är 3 meter djupa och upp till 6 meter långa. Höjden är justerbar. 3 meters versionen finns i kraftigare utförande (PRO) med grövre oktagon profiler. Materialet är vattentätt och brandklassat B1. Välj mellan enfärgade tak och väggar, eller fullfärgsprintat. Enklare bärväska, stormlinor och pinnar ingår som standard.

- > **Stabil konstruktion**
- > **Enkel att resa och ta ned**
- > **Effektfullt tryck**

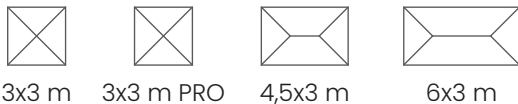

3x3 m

3x3 m PRO

4,5x3 m

6x3 m

Vikt (kg)	17	26	23	30
Bredd (m)	3	3	3	3
Längd (m)	3	3	4,5	6
Stomme (mm)	40	50	40	40
Tillbehör	Se sida 61			

Välj storlek



3x3 m



4,5x3 m



6x3 m

Välj konfiguration



Enbart tak



Tak med en vägg



Tak med två väggar



Tak med tre väggar

Tältpaket – fullfärgstryck



PAKETPRIS

Fullfärgstryckt tält, 3x3 m, med tak och 3 väggar.

22 896 kr

Paket fullfärgstryck innehåller

- Aluminiumstomme
- Fullfärgstryckt tak
- Tre stycken fullfärgstryckta väggar
- Stormlinor och spikes
- Enklare bärväska

När ska jag välja fullfärgstryck

Ett tältpaket med fullfärgstryckt textil passar när det ställs krav på en, eller flera bestämda färgnyanser. Det är även rätt val när tältet ska tryckas med flerfärgade logotyper eller ett utfallande foto som dekor.



Fullfärgstryckt tält 4,5x3 m

Stomme med tak och 3 väggar.

PAKETPRIS
28 432 kr



Fullfärgstryckt tält 6x3 m

Stomme med tak och 3 väggar.

PAKETPRIS
34 698 kr

Event Tent fullfärgstryck

3 | 3PRO | 4,5 | 6



3x3 m



3x3 m PRO



4,5x3 m



6x3 m

Bärväska, stormlinor och spikes ingår!

Fullfärgsprintade tak och väggar! Tältduken trycks utfallande i fyrfärg (sublimeringstryck).

Välj stomme med tryckt tak och lägg sedan till väggar efter behov i tabellen nedan.

Bärväska, stormlinor och pinnar ingår som standard. Komplettera med väska med hjul och andra tillbehör på sida 60.

Materialet är vattentätt och brandklassat B1.

- > **Skapa något unikt**
- > **Printa foton**
- > **Egen PMS färg**

Vikt (kg)	17	26	23	30
Bredd (m)	3	3	3	3
Längd (m)	3	3	4,5	6
Stomme(mm)	40	50	40	40
Tillbehör	Se sidan 61			

Fler än tio tält

Vill du beställa fler än 10 stycken tält? Fråga om pris på screenprint.

Stomme med fullfärgsprintat tak – komplettera med väggar.

Rek. pris

3x3 m stomme med fullfärgsprintat tak	13 704 kr
3x3 m stomme PRO med fullfärgsprintat tak	17 624 kr
4,5x3 m stomme med fullfärgsprintat tak	17 933 kr
6x3 m stomme med fullfärgsprintat tak	22 856 kr
Lägg till 3 m fullfärgsprintad vägg	3 064 kr
Lägg till 4,5 m fullfärgsprintad vägg	4 371 kr
Lägg till 6 m fullfärgsprintad vägg	5 714 kr
Lägg till 3 m fullfärgsprintad halv vägg	2 154 kr
Dubbelsidig tryckt vägg 3 m	4 968 kr
Dubbelsidig tryck vägg 4,5 m	7 485 kr
Dubbelsidig tryck vägg 6 m	9 803 kr

Tältpaket - enfärgat med loggor



Enfärgat tält 3x3 m

Stomme med tak och tre väggar. Inklusive tryck på fyra takpaneler samt ett tryck på varje vägg.

PRISEXEMPEL

Transfertryck på tak och väggar

18 224 kr

PRISEXEMPEL

Screentryck på tak och väggar

15 539 kr *

* Priset är baserat på 10 st kit, pris/kit.

Paket enfärgat innehåller

- Aluminiumstomme
- Enfärgat tak från vårt standardutbud av färger
- Enfärgade väggar från vårt standardutbud av färger
- Transfertryck i svart, vit, blå eller röd färg på en begränsad yta på takpanelerna och på väggen.
- Stormlinor och spikes
- Enklare bärväska

När ska jag välja enfärgat tält

Ett enfärgat tältpaket passar när det inte ställs höga krav på färgnyanser, utan en standardfärg på tältduken duger gott.

Enfärgade väggar och tak kan sedan transfer eller screentryckas.

- Transfer passar för mindre serier och för enfärgade loggor (svart, vit, blå eller röd).
- Välj screentryck av loggor vid större kvantiteter. Det kan löna sig redan vid 3 - 4 tält.

Välj bland 11 st standardfärger

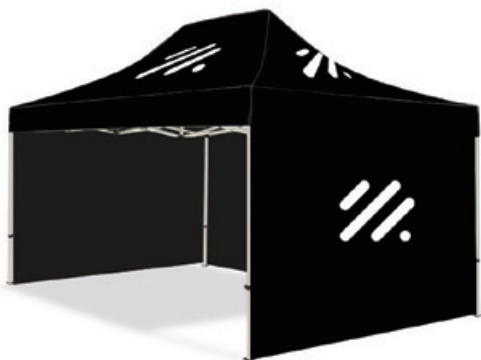

Enfärgat tält 4,5x3 m

Stomme med tak och 3 väggar. Inklusive tryck på fyra takpaneler samt ett tryck på varje väg.

PRISEXEMPEL

23 107 kr



Enfärgat tält 6x3 m

Stomme med tak och 3 väggar. Inklusive tryck på fyra takpaneler samt ett tryck på varje väg.

PRISEXEMPEL

28 600 kr

Event Tent enfärgat

3 | 3PRO | 4,5 | 6



Standardfärger för tältduken.

Bärväska, stormlinor och spikes ingår!

Välj mellan 11 stycken standardfärger, storlek och hur många väggar du vill ha. Enfärgat tak och väggar kan användas som dom är eller tryckas i svart eller vitt på begränsade ytor. Större kvantiteter kan även screen printas. Be om offert! Materialet är vattentätt och brandklassat B1. Väska, stormlinor och pinnar ingår. Övriga tillbehör, se sida 62.

- > **Många standardfärger**
- > **Lägg till transfertryck**
- > **Vattentätt**

Vikt (kg)	17	26	23	30
Bredd (m)	3	3	3	3
Längd (m)	3	3	4,5	6
Stomme(mm)	40	50	40	40
Tillbehör	Se kommande sida			

Fler än tio tält

Vill du beställa fler än 10 stycken tält? Fråga om pris på screenprint.

Stomme med enfärgat tak - komplettera med väggar

Rek. pris

3x3 m Stomme med enfärgat tak	9 398 kr
3x3 m Stomme PRO med enfärgat tak	13 318 kr
4,5x3 m Stomme med enfärgat tak	12 154 kr
6x3 m Stomme med enfärgat tak	15 470 kr
Lägg till 3 m enfärgad vägg	1 590 kr
Lägg till 4,5 m enfärgad vägg	2 154 kr
Lägg till 6 m enfärgad vägg	2 765 kr
Lägg till 3 m enfärgad halv vägg	1 458 kr
Transfertryck på kappa Small, 100-200cm	365 kr
Transfertryck på kappa Medium, 200-300cm	522 kr
Transfer på tak/vägg BxH > 100x97cm	579 kr



Vi lagerhåller en mängd tillbehör till tälten. Utöver det vi har på lager finns även en mängd extrautrustning att beställa. Kontakta oss om du har speciella behov till ditt tält.

Välj antal väggar och tillbehör.

- > Uppgradera ditt tält
- > Skapa många konfigurationer
- > Lägg till flaggor



Tillbehör till Event Tent

Rek. pris

Väska med hjul till Eventtält 3x3 m	1 077 kr
Stor väska med hjul till Eventtält 4,5x3 och 6x3 m	1 408 kr
Stabiliseringsvikt till Eventtält 5 kg	629 kr
Sand bag - hopfällbart tält	224 kr
Aluminiumsarg för halvvägg, 3 m	778 kr
Stormlina till Eventtält, 4 st/kit	216 kr
Tältfäste till Beach Flag, 2 st/kit	928 kr
'L' Spike till Eventtält, 4 st/kit	125 k

Chairlt

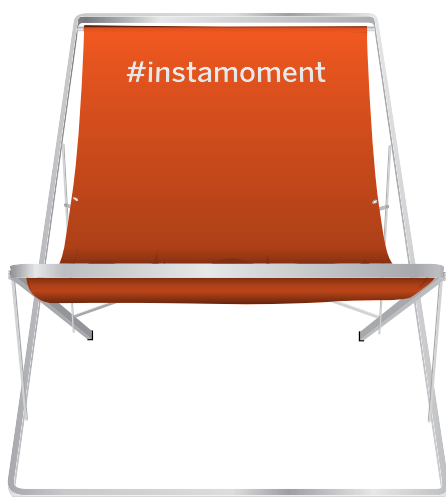

Skapa ett instagram-moment med Chairlt! Den stora stolen håller för minst två fullvuxna människor och blir den naturliga mittpunkten vid eventet. Stomme i anodiserad aluminium och motivet sublimeringsprintas på 500D Polyester som tål både väder och vind. Levereras med tillhörande bärväska.

Omfattas av Spennare limited lifetime warranty.

- > **Stor spridning på sociala medier**
- > **Eye catcher**
- > **Stor exponering**



Vikt	20 kg
Bredd	137 cm
Höjd	152 cm
Längd	269 cm
Bildvåd	129x269 cm 129x330 cm med backdrop
Tillbehör	Backdrop Windstopper Anchoring



Ny bildvåd till Chairlt

Rek. pris

Bildvåd Chairlt	3 427 kr
Bildvåd Chairlt med backdrop	4 835 kr

Printas på 500 D polyester.

Chairlt

Rek. pris

Chairlt	14 472 kr
Chairlt med backdrop	15 880 kr
Anchoring	1 010 kr
Wind Stopper	430 kr

Komplett produkt inklusive printad bildvåd.

Storprint



Banderoll

Måttanpassade banderoller för olika tillfällen med en rad olika upphängningsalternativ.

Vi erbjuder flera olika material med specifika egenskaper som passar bra för olika förutsättningar, tex fasader, staket, väggar och vindsydd.

Här är de vanligaste banderollmaterialen vi producerar.

Frontlite: Ett slätt banderollmaterial lämpligt för utomhusbruk med krav på hög UV-beständighet. Materialet är brandklassat. Tre års garanti på färgen.

Mesh: Ett hålat banderollmaterial som låter vinden passera igenom. Lämplig för utomhusbruk med krav på hög UV-beständighet. Tre års garanti på färgen.

Kantförstärkning och öljetter var 50:e centimeter ingår i priset.

- > **Måttbeställ**
- > **Hög kvalitet i tryck**
- > **Olika fästningar**

Mått	Välj eget mått
Konfektion	Öljettering, kederlist, trästav, aluminiumstav, kardborre

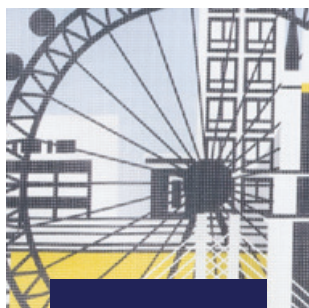

Mesh



Frontlite

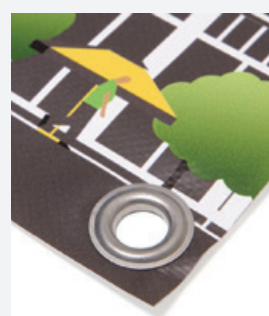

öljett



kederlist

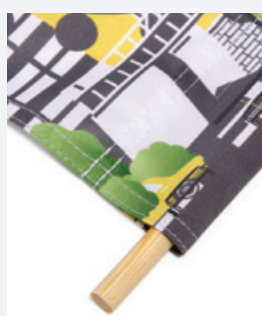

trästav



alustav

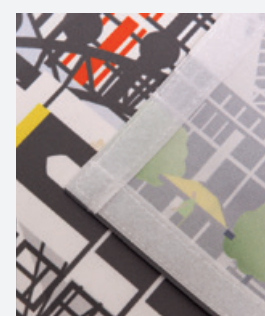

kardborre

Material	3-5 m ²	5-25 m ²	25-100 m ²
Banderoll, Frontlite Standard	358 kr	269 kr	242 kr
Banderoll, Mesh Standard	358 kr	269 kr	242 kr

PVC-fri Banderoll

Våra PVC-fria banderoller har i mångt och mycket samma användningsområden och funktion som traditionella alternativ, men i vår strävan att bli PVC fria är detta ett bättre alternativ.

Välj mellan två olika alternativ:

Fairlyn Mesh®: Ett miljövänligt alternativ till PVC banderoller med lika bra kvalitet och för samma användningsområden. Tillverkad i 100% polyester utan giftiga lösningsmedel och tungmetaller. Starkare och mer elastiskt än PVC Mesh och lämpligare sig bättre för nordiskt klimat då materialet inte stelnar och spricker lika lätt av kylan.

PVC fri NonWoven: Pressad textil i 150 g Polyester. Lämplig att använda som staketbanderoll eller pallsvep. Materialet är slitstarkt samt tål vatten och utsatta miljöer. Till exempel vid olika typer av events eller byggarbetsplatser där man vill klä in och avgränsa ett område.

- > **Lämplig för utomhusbruk**
- > **Låg vikt**
- > **PVC fri**

Ett GRÖNT alternativ.

Starkt och mer elastiskt än PVC Mesh.

Reducerad vikt med 30% – underlättar installation och färre fasadskador.

Mått
Konfektion

Välj eget mått
Öljettering, kederlist,
trästav, kardborre



öljett



kederlist



trästav



alustav



kardborre

Material	3–5 m2	5–25 m2	25–100 m2
Banderoll, Fairlyn Mesh	494 kr	371 kr	334 kr
Banderoll, Non Woven	357 kr	214 kr	193 kr



Polyester 110 g



Polyester 205 g



med block-out

Tygvepa

PVC-fria vepor av polyestertyg som hängs från taket eller fästs på väggen. Vi erbjuder flera olika material med specifika egenskaper som passar bra för olika användningsområden. Allt från att klä in en hel mässvägg till vepor från taket eller som paradflaggor.

Här är de vanligaste materialen vi producerar:

Polyester, ca 110 g. Tunnare polyestervepa med genomtryck. Lämplig även för andra användningsområden. För kortare kampanjer och event.

Polyester, ca 205 g. Mer slitstark och längre livstid. Lämplig även för andra behov och användningsområden, även för utomhusbruk.

- > **Brandklass B1**
- > **Hög kvalitet i tryck**
- > **Sy i egen form**

Mått	Välj eget mått
Konfektion	Öljettering, kederlist, trästav, kardborre, metallstav i underkant och överkant, affischlist



öljett



kederlist

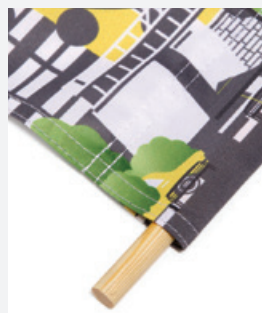

trästav



alustav

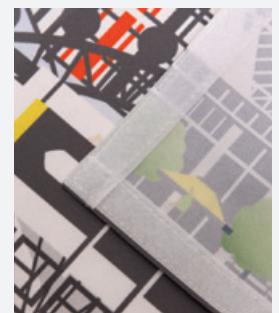

kardborre

Material	3-5 m ²	5-25 m ²	25-100 m ²
Tygvepa med genomblödning 110 g	322 kr	241 kr	217 kr
Tygvepa standard 205 g polyester	418 kr	313 kr	282 kr

Reklamflagga

Eget mått

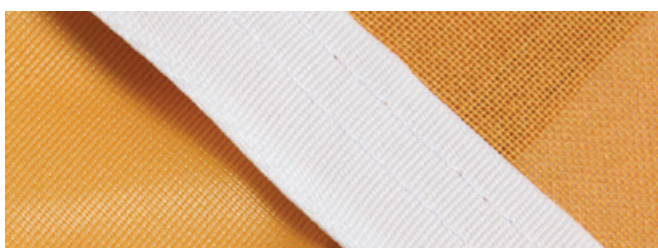

Supralon

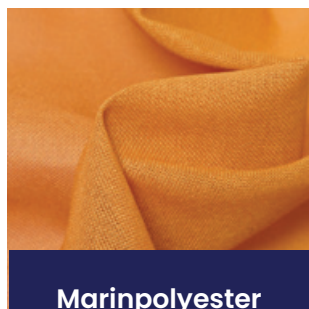

Marinpolyester



Fairlyn Flag

Fullfärgsprintade reklamflaggor i olika storlekar, former och konfigurationer. Välj mellan våra olika material efter behov och användning. Alla material printas med fotografiskt tryck med 100% genomtryck så motivet syns spegelvänt på baksidan. En flagga levereras alltid kantförstärkt med tillhörande upphängningsanordning utifrån behov (ingår i priset). Välj bland våra föreslagna storlekar eller bestäm själv både form och storlek.

För större kvantiteter (minst 20 flaggor) så erbjuder vi även screenprint på samma material. Be om offert!

Supralon 110 g: Tunn stickad polyester. Lämpligt material för kortare kampanjer och mindre utsatta miljöer/lägen. Kanterna viks och sys. Krokar och annan konfektion enligt standard eller önskemål.

Fairlyn Flag 115 g: Miljövänligt alternativ. Samma produkt-egenskaper som Supralon. Tunnare stickad polyester av återvunnet PET-material (5 PET flaskor per m²). Printas med vattenbaserad färg, utan miljöfarliga ämnen. Kanterna viks och sys. Krokar och annan konfektion enligt standard eller önskemål.

Marinpolyester 155 g: Vävd polyester. Ett klassiskt och starkt flaggmateriale som klarar större påfrestningar. Kanterna viks och sys. Krokar och annan konfektion enligt standard eller önskemål.

Mått	Välj eget mått
Tillbehör	Öljettering Metallstav i under- och överkant Affischlist Trästav Ett stort urval av krokar, band osv.

Välj bland vanliga standardstorlekar på nästa sida, eller räkna ut din egen storlek och pris här!

Material	3-5 m ²	5-25 m ²	25-100 m ²
Supralon, egen storlek	366 kr	275 kr	247 kr
Fairlyn Flag, egen storlek	366 kr	275 kr	247 kr
Marinpolyester, egen storlek	590 kr	443 kr	399 kr

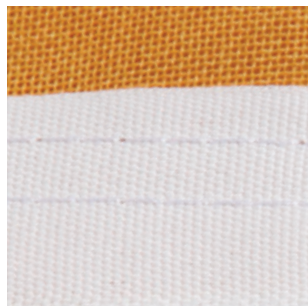

Reklamflagga

Standardstorlek

Fullfärgsprintade reklamflaggor i olika storlekar, former och konfigurationer. Välj mellan våra olika material efter behov och användning. Alla material printas med fotografiskt tryck med 100% genomtryck så motivet syns spegelvänt på baksidan. En flagga levereras alltid kantförstärkt med tillhörande upphängningsanordning utifrån behov (ingår i priset).

Rekommenderade storlekar:

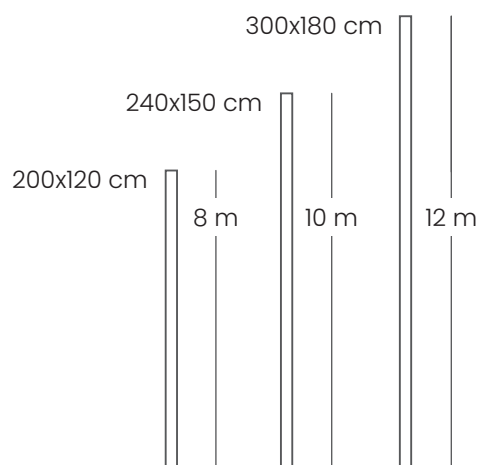

**Samma motiv på fler än 20 st?
Be om offert på screenprintade flaggor.**

Material	2-3 st	4-10 st	11-25 st
Supralon 200x120 cm	896 kr	672 kr	605 kr
Fairlyn Flag 200x120 cm	896 kr	672 kr	605 kr
Marinpolyester 200x120 cm	1 453 kr	1 090 kr	981 kr
Supralon 240x150 cm	1 357 kr	1 018 kr	916 kr
Fairlyn Flag 240x150 cm	1 357 kr	1 018 kr	916 kr
Marinpolyester 240x150 cm	2 174 kr	1 631 kr	1 468 kr
Supralon 300x180 cm	1 974 kr	1 481 kr	1 333 kr
Fairlyn Flag 300x180 cm	1 974 kr	1 481 kr	1 333 kr
Marinpolyester 300x180 cm	3 165 kr	2 374 kr	2 136 kr

Printad golvdekal

Rund | Kvadratisk | Rektangulär



DOT Print'n'Walk är speciellt utvecklad för golvdekaler men kan appliceras på många släta ytor.

Dot print'n'walk är en folie som alla klarar av att montera.

- Lätt att montera utan luftbubblor.
- Kan tas loss och sättas fast flera gånger.
- Materialet är R9 certifierat för halkskydd.
- Lämnar inte några limrester kvar på ytan när den tas bort.
- Enkelt att applicera, alla klarar av det.

Så här fungerar DOT Print'n'Walk

DOT Print'n'Walk är en självhäftande folie med ett speciellt utvecklat pricklim. Prickarna gör att det bildas luftkanaler vilka gör det mycket enkelt att montera. Skulle dekalen hamna fel så är inte det något problem, bara att ta bort och sätta dit på nytt igen.

DOT Print'n'Walk folien lämnar inte några limrester efter sig när den tas bort.

Beställ fler än 100 st dekaler eller egenbestämd storlek

Be om offert om du är intresserad av att köpa fler än 100 st dekaler eller om du vill beställa dekaler i en annan storlek än dem som finns angivna här i pristabellen.

**Andra mått?
Inga problem, inga merkostnader.
Begär offert!**

Format		20–30 st	31–59 st	60–99 st
Rund eller kvadratisk				
Golvdekaler DOT Print'n'Walk	20x20 cm	30 kr	27 kr	24 kr
Golvdekaler DOT Print'n'Walk	25x25 cm	45 kr	40 kr	36 kr
Golvdekaler DOT Print'n'Walk	30x30 cm	64 kr	58 kr	51 kr
Rektangulär				
Golvdekaler DOT Print'n'Walk	10x50 cm	35 kr	32 kr	28 kr
Golvdekaler DOT Print'n'Walk	15x75 cm	78 kr	71 kr	63 kr
Golvdekaler DOT Print'n'Walk	20x100 cm	139 kr	125 kr	111 kr

Eventmatta



Tryckta mattor i olika material för effektiv exponering på golv. Alla golvmattor går att figurskära eller mönsterpassa för stora ytor. Maxbredd är på 2 meter.

Filt: Halvmjuk matta med begränsad livslängd. Lämplig för kampanjer och mässmontrar. Höjd ca 12 mm från golvet. Maxbredd i ett stycke är 240 cm.

Tuft: Högre, tuftad matta med längre livslängd. Lämplig för mässmontrar och mindre mattor. Maxbredd i ett stycke är 190 cm.

Vinyl: Hårdare matta med fina tryckegenskaper. Lämplig för butiksmiljö och kampanj. Maxbredd i ett stycke 220 cm.

- > **Miljöklassade material**
- > **Hög kvalitet i tryck**
- > **Gör i egen form**

Mått	Välj eget mått, maxbredd se ovan.
Livslängd	Beroende på slitage, så gäller för: Filt: ca 5 veckor Tuft: ca 15 veckor Vinyl: från ca 5 veckor



Eventmatta

Rek. pris per m²

Eventmatta Filt	757 kr
Eventmatta Tuft	1 139 kr
Eventmatta Vinyl	878 kr



Entrématta

Dörr- och entrémattor i hög kvalitet. En matta vid dörren är både välkomnande och bidrar till inomhusklimatet. Mattorna har stor absorptionsförmåga och tål tuffa förhållanden.

Standard: Lämplig för mindre entréer, butiker och kontor. Matta av 100 % High-Twist Nylon (680 gr/m²) med baksida av 100 % Nitrile gummi. Tvätt och torkbar i maskin upp till 60 grader. 2 års garanti.

Premium: En tjockare matta av toppkvalité som lämpar sig för utsatta miljöer och platser med många besökare. Gjord av 100 % High-Twist Nylon (780 gr/m²) med baksida av 100 % Nitrile gummi. Absorberar fukt och smuts extra bra. Tvätt och torkbar i maskin upp till 60 grader. 5 års garanti.

- > **Hög kvalitet**
- > **Brandklass B1**
- > **Tvättbar**

Small
90x60

Medium
150x85 cm

Large
185x115 cm



Storlek (cm) En sida måste vara i något av följande standardmått:
60 75 85 115 150 200
Andra sidan valfri upp till 700 cm.

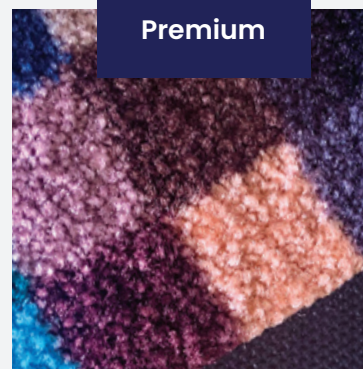
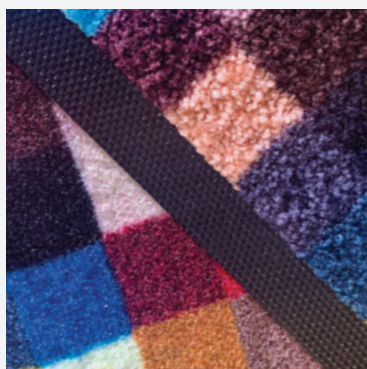

Entrématta standard	Rek. pris	Entrématta Premium	Rek. pris
Entrématta Small	1 035 kr	Entrématta Small	1 478 kr
Entrématta Medium	2 434 kr	Entrématta Medium	3 496 kr
Entrématta Large	4 069 kr	Entrématta Large	5 842 kr
Entrématta egen storlek	1 912 kr	Entrématta egen storlek	2 747 kr

Eventduk



Medium
320x225 cm

Large
380x225 cm

Klä bordet med en tryckt bordsduk och skapa enkelt en stilfull miljö. Perfekt för produktpresentationen, mässan eller seminariet. Välj storlek och höjd på bordet så syr vi rätt format. Nedan finns två standardmått att utgå från. Polyester, ca 220 g.

- > **Miljöklassat material**
- > **Hög kvalitet i tryck**
- > **Prisvärt**

Mått
Tillbehör

Välj eget mått
Kardborre för storleksanpassning

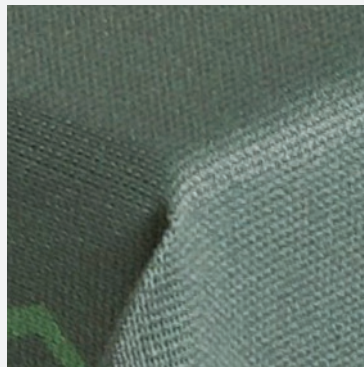

Eventduk	2-3 st	4-10 st	11-25 st
Eventduk Medium	3 114 kr	2 335 kr	2 102 kr
Eventduk Large	3 582 kr	2 687 kr	2 418 kr
Eventduk - egen storlek	3-5 m ²	6-25 m ²	26-100 m ²
Eventduk egen storlek	418 kr	313 kr	282 kr

Promotionmöbler



Bean Bag

Beach Chair

Standard | Premium | Relax

Klassisk strandstol av gedigen kvalitet. Klarar av hela 160 kg belastning. Ramen är tillverkade i FSC-certifierad bok och stolen är ställbar i tre lägen. Tyget fullfärgsprintas och på Beach Chair Premium går tyget även att byta ut.

Finns i tre olika utföranden:

STANDARD - utan armstöd.

PREMIUM - med armstöd och tyget går att byta ut.

RELAX - med armstöd och dryckeshållare.

> **Justerbar i 3 steg**

> **Hopfällbar**

> **Tyg i slitstark Polydeck 240 g**



Relax



Standard

Premium

Standard	58,5x121 cm	4 kg
Premium	62x142 cm	5.5 kg
Relax	62x142 cm	5.5 kg



Beach Chair

1-3 st

4-6 st

> 7 st

Standard

1 410 kr

1 077 kr

1 054 kr

Premium

1 533 kr

1 171 kr

1 146 kr

Relax

1 749 kr

1 336 kr

1 307 kr

Printas på Polydeck 240 g.

Bean Bag

140 | 165 | 180 | 190



100x140

135x165

148x180

135x190

Fullfärgsprintade Saccosäckar fyllda med Polystyrenkuler (frigolit). Tygöverdragen är sublimeringsprintade och trycket är UV-klassat. Tyget som används är brandklassat, tvättbart och vattenavvisande vilket gör att våra Bean Bags passar utmärkt till event både utomhus som inomhus i köpcentret eller varför inte på kontoret. Här har man chans till en effektiv exponering som också är användbar och interagerande.

- > Kul och synlig exponering
- > Hög kvalitet i tryck
- > Utbytbart tygöverdrag

Mått	100x140 cm 135x165 cm 140x180 cm 135x190 cm
Textil	500D Sublimeringsprintat
Tvätt	40°



Bean Bag

Rek. pris

Bean Bag 100x140 cm	2 634 kr
Bean Bag 135x165 cm	3 635 kr
Bean Bag 140x180 cm	4 040 kr
Bean Bag 135x190 cm	4 240 kr

Printas på 500D polyester.

Lounge Chair

Medium | Large



Fullfärgsprintade loungemöbler med karaktär och som dessutom är bekväma att sitta i. Tygöverdragen är sublimeringsprintade och trycket är UV-klassat. Tyget som används är brandklassat, tvättbart och vattenavvisande. Innerpåsarna är fyllda med Polystyrenkuler (frigolit) och tygöverdragen är utbytbara. Loungemöblerna passar utmärkt till event både utomhus som inomhus i köpcentret eller på mässan.

- > **Hög kvalitet i tryck**
- > **Instagramvänlig**
- > **Bekväm**

Mått	Medium: 75x70x75 cm Large: 110x75x75 cm
Textil	500D Sublimeringsprintat
Tvätt	40°

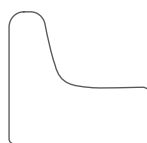

Medium

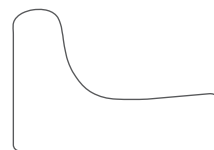

Large

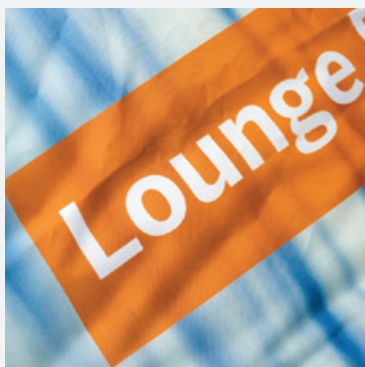
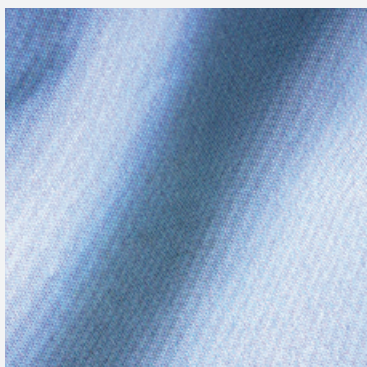

Lounge Chair

Rek. pris

Lounge Chair Medium

3 229 kr

Lounge Chair Large

4 040 kr

Printas på 500D polyester.

Eventkub

Medium | Large



Medium



Large

Roliga och synliga skumgummikuber med sublimeringsprintade överdrag. Låt fantasin flöda när designen ska sättas för dessa effektiva budskapsbärare. Passar bra för eventet, mässan, entrén.

- > **Prisvärd**
- > **Hög kvalitet i tryck**
- > **lögonfallande och lekfull**

Mått	Medium: 40x40x40 cm Large: 50x50x50 cm
Textil	Sublimeringsprint
Tvätt	40°

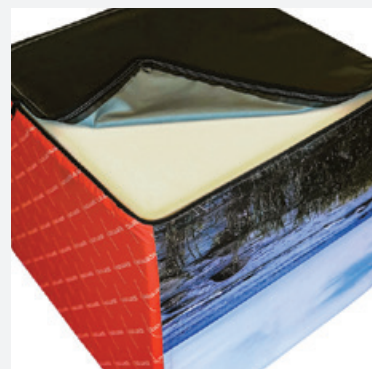

Eventkub

Rek. pris

Eventkub Medium

1 781 kr

Eventkub Large

2 120 kr

Printas på 205 g polyester.

Tillbehör

x3



iPad holder, Counter Case XL, Pop Up S10

Monitor Stand S10



Ställning för TV med universalfästen. Håller för vikt upp till 30 kg. Används fristående eller integrerad tillsammans med Pop up-väggar eller Flextile.

- > **Ingen vägg behövs**
- > **Stadig**
- > **Ställbar höjd**

Maxvikt	30 kg eller 42"
Längd	1800 mm
Vikt	20 kg
Swivel/Tilt	Skärmen kan tiltas ca +12°/-3° och vridas ca +/- 45°.
Standard	VESA: 75x75 100x100 200x100 200x200 400x200 mm samt skärmar med hålmönster 420x330 mm



Monitor Stand S10

Rek. pris

Monitor Stand S10

7 461 kr

Nylonväska Monitor Stand S10

992 kr

Tillbehör



Spotlight Roll Up LED

5 W/12 V. Klämfäste för stänger, till exempel Roll up och Banner stands.



Nylonväska Spotlight Roll Up

5 W/12 V. Klämfäste för stänger, till exempel Roll up och Banner stands.



Spotlight Pop Up LED

24 W/24 V. 20 000 ljustimmar. Kraftig ljuskälla för Pop Up-väggar och Flextile. Väska finns som tillbehör.



Hård väska Pop Up LED

Hård väska till Spotlight Pop Up LED med plats för två stycken spotlights, sladdar och tillbehör.



Product connector

Koppla samman två eller flera S-produkter med varann, till exempel Banner Stand S10. 4-pack.



Magnettejp, typ A

120 cm. Typ A: Magnet som till exempel används på baksidan av bildpaneler. Levereras på rulle, å 30m.



Magnettejp, typ B

TYP B: Används tillsammans med Typ A-magneter osv.



Magnetlist

Använd till den horisontella skarven för Round up eller boxar/diskar. Levereras 120 cm lång. Kapas till önskad längd.

Tillbehör	Rek. pris
Spotlight Roll Up LED	1 114 kr
Nylonväska Spotlight Roll Up	150 kr
Spotlight Pop Up LED	1 306 kr
Hård väska Pop Up LED	557 kr
Connectors 4 st/pkt	197 kr
Magnettejp typ A	590 kr
Magnettejp typ B	661 kr
Magnetlist	187 kr

EVENT & EXPO

Rekommenderade priser SEK | 2023

spennare) >